



Superpro battery 700 advanced

- EN** **Product & Training Manual**
Battery Operated Backpack Vacuum Cleaner
- DA** **Produkt- & træningsmanual**
Batteridrevet rygsækstøvsuger
- DE** **Produkt- und Schulungshandbuch**
Batteriebetriebener Rucksackstaubsauger
- FI** **Tuote- ja koulutusopas**
Akkutoiminen reppuumuri
- FR** **Manuel de Formation et d'Entretien du Produit**
Aspirateur dorsal à batterie
- NL** **Product- & trainingshandboek**
Batterijbediende rugstofzuiger
- SV** **Produkt- och utbildningshandbok**
Batteridrivnen dammsugare med ryggsäck



Product & Training Manual

ENGLISH

Battery Operated Backpack Vacuum Cleaner

Contents

English	10
General Safety Instructions	10
Product Specific Safety Instructions.....	11
Specifications	11
Design Registrations.....	11
Symbol Definitions.....	11
Operating Instructions	12
Safety and Maintenance Checks	12
Wear Right	13
Troubleshooting	14
Safe Disposal	14
Service Requirements.....	14
Warranty.....	15
Spare Parts	16
Optional Extras.....	17

CAUTION Read this Product & Training Manual before using the machine and instruct operators if applicable.
RETAIN FOR FUTURE REFERENCE.

This manual applies to the Pacvac Superpro battery 700 advanced battery backpack vacuum cleaner and should be read in conjunction with the most recent version of the Battery and Battery Charger Product & Training Manual.

Superpro battery 700 advanced

Produkt- & træningsmanual

DANSK

Batteridrevet rygsækstøvsuger

Indhold

Dansk.....	18
Generelle sikkerhedsanvisninger	18
Produktspecifikke sikkerhedsanvisninger	19
Specifikationer	19
Designregistreringer	19
Symboldefinitioner	19
Brugervejledning.....	20
Sikkerheds- og vedligeholdelseskontroller.....	20
Bær den rigtigt	21
Fejlfinding	22
Sikker bortskaffelse	22
Servicekrav	22
Garanti	23
Reserve dele.....	24
Ekstraudstyr	25

FORSIGTIG Læs produkt- & træningsmanualen før du bruger maskinen og instruer brugeren om nødvendigt.
OPBEVAR TIL FREMTIDIG REFERENCE.

Denne vejledning er til Pacvac Superpro battery 700 advanced batteridrevet rygsækstøvsuger og skal læses sammen med den nyeste udgave af produkt- og træningsvejledningen til batteriet og batteriopladeren.

Produkt- und Schulungshandbuch

Batteriebetriebener Rucksackstaubsauger

DEUTSCH

Inhalt

Deutsch.....	26
Allgemeine Sicherheitshinweise	26
Produktspezifische Sicherheitshinweise	27
Spezifikationen	27
Design-Eintragung.....	27
Symbolbeschreibung.....	27
Betriebsanleitung.....	28
Sicherheits- und Wartungskontrollen.....	28
Korrektes Tragen	29
Fehlerbehebung	30
Sichere Entsorgung	30
Serviceanforderungen.....	30
Garantie	31
Ersatzteile.....	32
Optionale Extras	33

VORSICHT Lesen Sie dieses Produkt- und Schulungshandbuch, bevor Sie das Gerät verwenden, und weisen Sie den Bediener gegebenenfalls an.

FÜR ZUKÜNFTIGE KONSULTATION AUFBEWAHREN.

Dieses Handbuch gilt für den Pacvac Superpro battery 700 advanced-Batterie-Rucksackstaubsauger und sollte in Verbindung mit der neuesten Version des Produkt- und Schulungshandbuchs für Batterien und Ladegeräte gelesen werden.

Superpro battery 700 advanced

Tuote- ja koulutusopas

Akkutoiminen reppumuri

SUOMI

Sisältö

Suomi.....	34
Yleiset turvallisuusohjeet	34
Tuotekohtaiset turvallisuusohjeet.....	35
Tekniset tiedot	35
Mallien rekisteröinnit	35
Symboleiden määritelmät	35
Käyttöohjeet	36
Turvallisuus- ja huoltotarkastukset.....	36
Pue oikein.....	37
Vianetsintä.....	38
Turvallinen hävittäminen	38
Huoltovaatimukset.....	38
Takuu	39
Varaosat	40
Valinnaiset lisävarusteet	41

VAROITUS Lue tuote- ja koulutusopas ennen koneen käyttöä ja perehdytä käyttäjät tarvittaessa.
SÄILYTÄ TULEVAAN TARVETTA VARTEN.

Tämä opas koskee akkutoimista Pacvac Superpro battery 700 advanced -reppumuria, ja se pitää lukea yhdessä akun ja akkulaturin tuote- ja koulutusoppaan uusimman version kanssa.

Manuel de Formation et d'Entretien du Produit

FRANÇAIS

Aspirateur dorsal à batterie

Contenu

Français.....	42
Consignes générales de sécurité.....	42
Consignes de sécurité spécifiques au produit.....	43
Caractéristiques.....	43
Enregistrements de modèles.....	43
Définitions des symboles.....	43
Instructions d'utilisation.....	44
Contrôles de sécurité et d'entretien.....	44
Instructions pour un port correct.....	45
Résolution des problèmes.....	46
Élimination sans danger.....	46
Exigences d'entretien.....	46
Garantie.....	47
Pièces détachées.....	48
Accessoires supplémentaires en option.....	49

ATTENTION Veuillez lire le Manuel de Formation et d'Entretien du Produit avant d'utiliser l'appareil et former les opérateurs, le cas échéant. CONSERVEZ-LE POUR CONSULTATION FUTURE.

Ce manuel s'applique à l'aspirateur dorsal à batterie Superpro battery 700 advanced de Pacvac et devrait être lu conjointement à la version la plus récente du Manuel de Formation et d'Entretien du Produit de la batterie/du chargeur de batterie.

Superpro battery 700 advanced

Product- & trainingshandboek

NEDERLANDS

Batterijbediende rugstofzuiger

Inhoud

Nederlands.....	50
Algemene veiligheidsinstructies.....	50
Productspecifieke veiligheidsinstructies.....	51
Specificaties	51
Ontwerpregistraties	51
Symbooldefinities	51
Gebruiksaanwijzing.....	52
Veiligheids- en onderhoudscontroles.....	52
Correcte manier van dragen	53
Problemen oplossen.....	54
Veilige verwijdering.....	54
Servicevereisten	54
Garantie	55
Onderdelen.....	56
Optionele extra's	57

LET OP Lees het product- & trainingshandboek voor gebruik van de machine en geef operatoren instructies indien van toepassing. BEWAREN VOOR TOEKOMSTIG GEBRUIK.

Deze handleiding heeft betrekking op de Pacvac Superpro battery 700 advanced batterijbediende rugstofzuiger en dient te worden gelezen in samenhang met de recentste versie van het product- & trainingshandboek van de batterij en batterijlader.

Produkt- och utbildningshandbok

SVENSKA

Batteridriven dammsugare med ryggsäck

Innehåll

Svenska	58
Allmänna säkerhetsinstruktioner	58
Produktspecifika säkerhetsinstruktioner	59
Specifikationer	59
Designregistreringar	59
Designregistreringar	59
Bruksanvisningar	60
Säkerhets- och underhållskontroller	60
Att bära rätt	61
Felsökning	62
Säker bortskaffning	62
Underhållskrav	62
Garanti	63
Reservdelar	64
Valfria tillbehör	65

WARNING Läs produkt- och utbildningshandboken innan du använder maskinen och utbilda operatörerna vid behov. BEHÅLL FÖR FRAMTIDA REFERENS.

Denna handbok gäller Pacvac Superpro battery 700 advanced dammsugare med ryggsäck och bör läsas i samband med den senaste versionen av batteri- och batteriladdarens produkt- och utbildningshandbok.

Superpro battery 700 advanced

General Safety Instructions

WARNING To reduce the risk of fire, electric shock or injury, read all instructions before using. When using an electrical appliance, basic precautions should always be followed.

1. This manual shall be considered an integral part of the machine and should be carefully looked after for subsequent reference.
2. **WARNING** This machine is not suitable for picking up hazardous dust.
3. **WARNING** Do not use this machine in wet conditions.
4. **CAUTION** This machine shall be stored and used indoors only.
5. Remove the machine from packaging and ensure it and all its accessories and attachments are present and in perfect condition. Contact the place of purchase immediately in the event of any discrepancies.
6. The electrical specifications of this machine are noted on the data plate which is located near the power switch. If the machine is without a data plate, contact the place of purchase immediately.
7. **WARNING** This machine is intended for the vacuuming of dry dust and/or small debris off dry carpeted or hard floor surfaces in indoor areas only.
8. **WARNING** Do not use the machine without the dust bag and filters in place.
9. Do not restrict the vacuum cleaner's airflow. Maintain the vacuum cleaner regularly so that all filters and openings are free of dust, lint, hair build-up or anything else which may affect airflow. Refer to the Safety and Maintenance Checks in this Product & Training Manual.
10. If the machine has been dropped, damaged, left outdoors or has been exposed to liquids, return it to your local Authorised Pacvac Service and Warranty Agent for a safety check.
11. Do not use the machine to pick up flammable or combustible liquids, such as petrol etc. and do not use in areas where they may be present.
12. Do not vacuum anything that is burning or smoking such as cigarettes or hot ashes.
13. Do not vacuum up hard or sharp objects such as glass, nails, screws etc.
14. Keep hair, loose clothing, fingers and all parts of the body away from moving parts and openings.
15. Keep the machine, battery packs and battery charger away from heated surfaces.
16. **CAUTION** Switch machine off before removing the battery pack to prevent unintentional starting. Ensure the switch is in the off-position before connecting to the battery pack.
17. Do not handle the machine, battery packs or battery charger with wet hands.
18. Remove the battery packs from the machine when not in use, before servicing or before changing filters and attachments.
19. Store in an appropriate place after use to prevent tripping accidents.
20. This appliance is not intended for use by persons (including children) with reduced physical, sensory or mental capabilities, or lack of experience and knowledge, unless they have been given supervision or instruction concerning use of the machine by a person responsible for their safety. Children should be supervised to ensure that they do not play with this machine.
21. (Applicable in Europe only) This appliance can be used by children aged from 8 years and above and persons with reduced physical, sensory or mental capabilities or lack of experience and knowledge if they have been given supervision or instruction concerning use of the appliance in a safe way and understand the hazards involved. Children shall not play with the appliance. Cleaning and user maintenance shall not be made by children without supervision.
22. Use only the manufacturer's recommended attachments and/or replacement parts.

Superpro battery 700 advanced

ENGLISH

Product Specific Safety Instructions

PLEASE NOTE: This should be read in conjunction with the specific safety instructions for the battery and battery charger.

1. For use only with 1BP001PB.
2. The following model has a "A"-weighted emission sound pressure level (measured at 1.5 meters) of: Superpro battery 700 advanced - 67dB(A).
3. Floor Tool and all purpose use Part No. FLT001 - Floor Tool is intended for vacuuming of dry dust and debris off floor surfaces.
4. Part No. ACC001 - Dusting Brush is intended for vacuuming of dry dust from blinds and other delicate surfaces.
5. Part No. ACC002 - Crevice Tool is intended for vacuuming of dry dust and debris from crevices.
6. Part No. ACC003 - Upholstery Tool is intended for vacuuming of dry dust from upholstered surfaces.

RETAIN THESE SAFETY INSTRUCTIONS FOR FUTURE USE.

Specifications

Model Name	Superpro batter 700 advanced
Model No.	01BA700VB (AU, UK and EU) 02BA700VB (US and CA)
Motor	300W single-stage flow through BLDC
Noise Level (at 1.5m)	64dB(A)
Filtration	4 stage, HEPA rated Hypercone™ filter
Volumetric Airflow (Max.)	33L/s
Capacity	5L
Weight	5.7kg (inc. battery packs, ex. hose assembly)
Power Source	Rechargeable lithium-ion battery packs - 2 x 18V DC
Vibration Level	≤2.5m/s ²

Design Registrations

EP Registered Design	001617051-0001
----------------------	----------------

Symbol Definitions

1. Attention!



2. Operator's Manual; Operating Instructions



*Technical specifications are subject to change without notice.

Operating Instructions

Installing battery packs to vacuum unit (requires 2 battery packs to operate).

1. Ensure vacuum unit power switch is in the OFF position.
2. Ensure the charge level indicator is facing out.
3. Align the guide rails on the battery holder and battery pack.

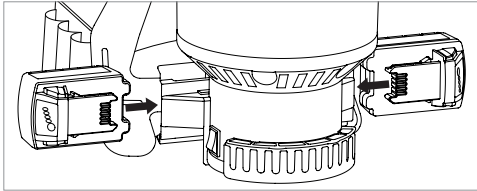

4. Gently slide the batteries into place until you hear a 'click'.

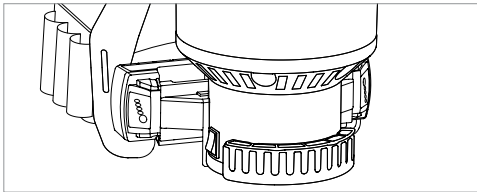

Removing battery packs from vacuum unit.

1. Ensure vacuum unit power switch is in the OFF position.
2. Press the side buttons on the battery pack to release the battery.

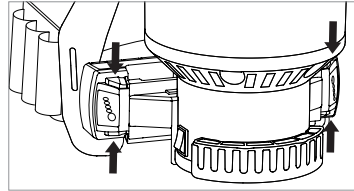

3. Continue holding the buttons in and slide the battery pack out of the machine.

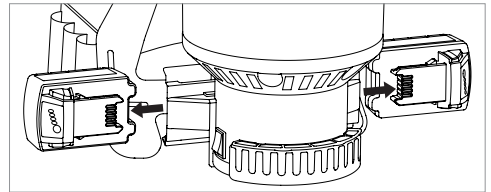

Safety and Maintenance Checks

DAILY

1. Replace the optional paper bag if needed. Remove, empty and clean the reusable dust bag.

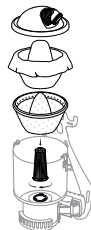

3. Check the battery pack for possible damage or warpage, and any sign of damage to the battery charger cable.

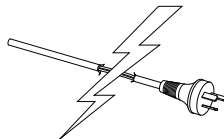

2. Remove the filter and tap gently to clean.

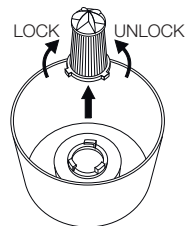

4. Check the floor tool, wand, handpiece and hose for any obstructions.

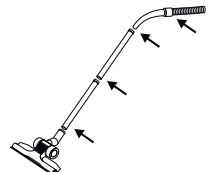

NOTE: Any other servicing should be performed by an Authorised Service & Warranty Agent. Please do not use if any damage is found.

Wear Right

In preparation of wearing the machine, follow these simple principles:

1

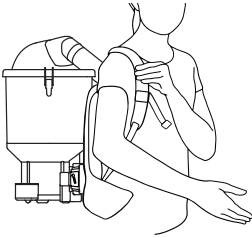

Wear comfortably

Loosen the shoulder straps and adjust the length, if required.

Lift the backpack by one shoulder strap and slide your free arm into the other strap.

2

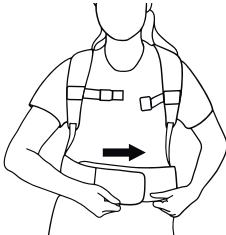

Tighten harness hipband

Wrap the attached harness hipband around your hips and adjust to ensure a comfortable fit.

3

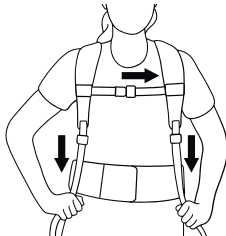

Adjust straps

Pull down on the shoulder straps until it feels comfortable.

Adjust the chest strap to the correct position for you, and click together to secure.

4

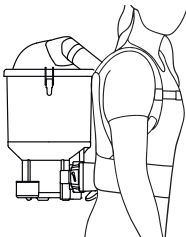

Correct posture

Make sure the machine is fitted comfortably to your frame.

IMPORTANT

If the backpack feels heavy or uncomfortable, it is likely you are not wearing it correctly. Contact Pacvac for further advice.

Troubleshooting

Problem	Cause	Solution
Backpack not working	Battery not properly connected to backpack.	Check and re-connect battery. Machine must have two batteries inserted to operate.
	Battery connected to backpack while the switch was in the ON position.	Turn the switch to OFF and switch back ON after 5 seconds.
	Battery pack power depleted or battery pack is damaged.	Check the charge level by pressing the power button. Check for damage. If no sign of damage then charge the battery.
	Battery pack shuts off due to abnormally high motor temperature.	Turn machine off and ensure hose is unblocked. Ensure dust bag is clean. After 30 minutes the machine should be ready for use. If not, contact an Authorised Service and Warranty Agent.
	Time delay protection on switch.	Turn the machine to the OFF position, leave for 5 seconds and then turn it back ON.
Backpack has no/poor suction.	Dust bag full.	Remove, empty and clean dust bag.
	Dust bag not installed correctly.	Remove and empty dust bag making sure the rubber edging is correctly fitted around the canister.
	Hose not installed correctly.	Reconnect hose and ensure it is correctly sealed.
	Blockages.	Remove hose, wand and floor tools; remove any blockages.
	Filters blocked.	Replace / clean filter.
	Weak battery.	Check the charge level by pressing the power button. Remove the batteries and charge.

Safe Disposal

Contact your local waste authority for information regarding available recycling and/or disposal options. Or contact Pacvac by emailing support@pacvac.com or phone +61 8 9479 1444 for the latest information.

USA and Canada Only - In some jurisdictions Call2Recycle will accept up to 12Ah batteries. Recycling your old batteries is free and easy with the Call2Recycle program. Call2Recycle is a product stewardship program providing no-cost battery and cellphone recycling solutions across the U.S. and Canada. For more information about the Call2Recycling program, or for more information about a local collection site visit www.call2recycle.org/locator or call the Call2Recycle toll free number 1-800-822-8837

Europe Only - When replacing old appliances with new ones, please check if the retailer is legally obligated to take back your old appliance for disposal.

Service Requirements

Our products are designed and built to be functional and durable. For information on use and maintenance please read this Product & Training Manual thoroughly.

Should you require servicing contact your nearest Authorised Pacvac Service and Warranty Agent.

Warranty

Your Pacvac Pty Ltd (Pacvac) product has been manufactured to meet our highest quality standards. We urge you to take good care of your product and be sure to follow instructions carefully. This will provide you with the best possible performance and lifespan of the product.

The inclusion of the following paragraph is a requirement by Australian Law. It explains that consumers have rights by law regardless of any warranties provided or not by a manufacturer or supplier.

“Our goods come with guarantees that cannot be excluded under the Australian Consumer Law. You are entitled to a replacement or refund for a major failure and for compensation for any other reasonably foreseeable loss or damage. You are also entitled to have the goods repaired or replaced if the goods fail to be of acceptable quality and the failure does not amount to a major failure.”

In addition to the guarantees under Australian Consumer Law, Pacvac warrants all machines and their components against faulty material and/or workmanship for a period of one year for the battery and battery charger and two years on the rest of the machine from the date of purchase by the original consumer.

The following explains conditions and what to do in the event of a claim:

Pacvac will replace parts determined as faulty however this does not cover reasonable wear through normal use of any consumable parts, such as but not limited to, bags, filters, hoses, batteries, carbon brushes and floor tools etc.

Warranty does not cover any machine or component that has been altered, abused, neglected, modified, used with non-genuine Pacvac components or has not been used and maintained as indicated in this Product and Training Manual.

Warranty repairs can only be carried out by an Authorised Pacvac Distributor or Service and Warranty Agent. Visit our website or call on the number above for your nearest location.

All reasonable expenses associated with returning goods for a warranty claim are the consumer's responsibility.

Claims related to the machine only (includes the body and motor; excludes battery and battery charger) must be made within two years of the date of purchase and proof of purchase must be supplied with the claim.

To make a claim under warranty, take the product with proof of purchase to the place of purchase. If the place of purchase does not satisfactorily rectify the matter, please contact Pacvac.

Pacvac has the right to request pictures of warranty product failures or to request for those parts be returned to Pacvac's office in Western Australia.

The replacement of any part shall be at Pacvac's discretion.

 +61 8 9479 1444  support@pacvac.com  pacvac.com

Spare Parts

Quote these part numbers when ordering spare parts.

No.	Part Name	Part No.
1.	Dusting brush 32mm	ACC001
2.	Crevice tool 32mm	ACC002
3.	Upholstery tool 32mm	ACC003
4.	Front motor filter cage	CAG001
5.	SMS Cone dust bag	DUB003
6.	Cone paper dust bag 10pk	DUB019
7.	Pre-motor HEPA rated filter (cone)	FIL001
8.	Exhaust foam filter	FIL004
9.	All purpose floor tool 285mm	FLT001
10.	Harness back and hip band	HAR001
11.	Hose assembly 1.2m	HOA014
12.	Clear lid 5L	LID001
13.	Padded shoulder strap	STP003
14.	Chrome two piece wand	WND002

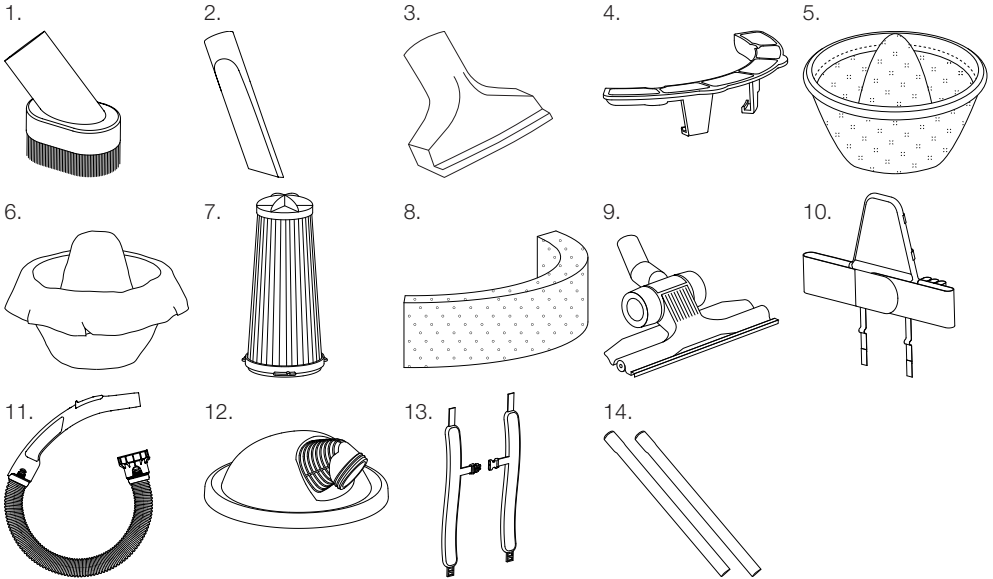

*Technical specifications, part numbers and parts designs are subject to change without notice.

Superpro battery 700 advanced

ENGLISH

Quote these part numbers when ordering spare parts.

No.	Part Name	Part No.
15.	Rechargeable lithium-ion battery 18V	BP001BP01A01
16.	Plug type I battery charger Plug type G and F battery charger	BC001BC01A02 BC001BC01A03

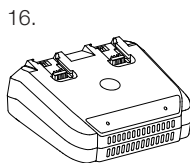
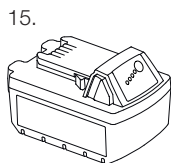

Optional Extras

Quote the following part numbers when ordering spare parts.

No.	Part Name	Part No.
17.	Hard surface floor tool 300mm	FLT005
18.	Combination floor tool ERP 270mm	FLT012
19.	Telescopic wand	WND001

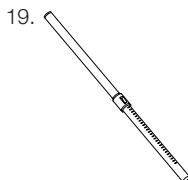
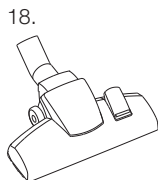
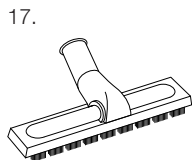

Generelle sikkerhedsanvisninger

ADVARSEL For at reducere risikoen for brand, elektrisk stød eller personskade skal du læse alle instruktioner før brug. Når du bruger et elektrisk apparat, skal grundlæggende forholdsregler altid følges.

1. Denne vejledning skal betragtes som en integreret del af maskinen, og den skal opbevares sikkert, så der på et senere tidspunkt kan slås op i den.
2. ADVARSEL Maskinen er ikke egnet til opsugning af farligt støv.
3. ADVARSEL Brug ikke maskinen, hvis der er vådt.
4. FORSIGTIG Maskinen må kun opbevares og bruges indendørs.
5. Tag maskinen ud af emballagen og sørg for at den og dens tilbehør og mundstykker er til stede og i perfekt stand. Kontakt straks købsstedet i tilfælde af uoverensstemmelse.
6. Maskinens elektriske specifikationer er anført på typeskiltet, som sidder nær strøm afbryderen. Hvis maskinen ikke har noget typeskilt, skal man med det samme kontakte købsstedet.
7. ADVARSEL Denne maskine er beregnet til støvsugning af tørt støv og/eller mindre stykker affald fra tørre trægulve eller gulve med gulvtæppe og kun i indendørs områder.
8. ADVARSEL Brug ikke maskinen uden at støvposen og filtrene er på plads.
9. Begræns ikke støvsugerens luftstrømning. Vedligehold støvsugerens regelmæssigt så alle filtre og åbninger er fri for støv, frug ophobning af hår eller andet, der kan påvirke luftgennemstrømningen. Se sikkerheds- og vedligeholdelseskontroller i produkt og træningsvejledningen.
10. Hvis maskinen er blevet tabt, beskadiget, efterladt uendørs eller har været udsat for væsker, skal de indleveres til et autoriseret Pacvac service- og garanticenter til et sikkerhedseftersyn.
11. Brug ikke maskinen til at opsamle brandfarlige eller brandbare væsker såsom benzin el.lign og undlad at bruge den i områder, hvor sådanne kan være til stede.
12. Støvsug ikke noget op som brænder eller ryger såsom cigaretter eller varm aske.
13. Støvsug ikke hårde eller skarpe genstande op såsom glas, søm, skruer, osv.
14. Hold hår, løstsiddende tøj, fingre og alle andre dele af kroppen væk fra bevægelige dele og åbninger.
15. Hold maskinen, batteriet og batteriopladeren væk fra varme overflader.
16. FORSIGTIG Sluk for maskinen før batteriet tages ud for at forhindre utilsigtet start. Sørg for, at afbryderen er i slukket position, før den tilsluttes batteriet.
17. Håndtér ikke maskinen, batteriet eller batteriopladeren med våde hænder.
18. Tag batteriet ud af maskinen, når den ikke er i brug, for vedligeholdelse og for udskiftning af filtre og mundstykker.
19. Opbevar på et egnet sted efter brug for at forhindre at nogen ved et uheld falder over den.
20. Dette apparat er ikke beregnet til brug af personer (herunder børn) med nedsatte fysiske, sensoriske eller mentale evner, eller manglende erfaring og viden, medmindre de er blevet vejledt eller instrueret i brugen af batteriet / opladeren af en person, der er ansvarlig for deres sikkerhed. Børn skal holdes under opsyn for at sikre, at de ikke leger med apparatet.
21. (Gælder kun i Europa) Apparatet kan bruges af børn på 8 år eller ældre, samt af personer med nedsatte fysiske, sensoriske eller mentale evner, eller manglende erfaring og viden, såfremt de er blevet vejledt eller instrueret i brugen af apparatet på en sikker måde og forstår den involverede risiko. Børn må aldrig lege med apparatet. Børn må ikke foretage rengøring eller vedligeholdelse på enheden, med mindre de er under opsyn.
22. Brug kun producentens anbefalede mundstykker og/eller reservedele.

Superpro battery 700 advanced

DANSK

Produktspecifikke sikkerhedsanvisninger

BEMÆRK VENLIGST: Dette skal læses sammen med de specifikke sikkerhedsanvisninger til batteriet og batteriopladeren.

1. Kun til brug med 1BP001PB.
2. Følgende model har et "A"-vægtet lydtrykniveau (målt ved 1,5 meter) på: Superpro battery 700 advanced - 67dB(A).
3. Gulvmundstykke og allround brug Delnr. FLT001 - Gulvmundstykke er beregnet til opsugning af tørt støv og snavs fra gulvoverflader.
4. Delnr. ACC001 - Støvbørste er beregnet til opsugning af tørt støv fra persienner og andre skrøbelige overflader.
5. Delnr. ACC002 - Smalt mundstykke er beregnet til opsugning af tørt støv og snavs fra smalle revner.
6. Delnr. ACC003 - Mundstykke til møbler er beregnet til opsugning af tørt støv møblerede overflader.

BEHOLD DISSE SIKKERHEDSINSTRUKTIONER TIL FREMTIDIG BRUG.

Specifikationer

Modelnavn	Superpro batter 700 advanced
Model nr.	01BA700VB (AU, UK og EU) 02BA700VB (US og CA)
Motor	300W et-trins gennemstrømning BLDC
Støjniveau (ved 1,5 m)	64dB(A)
Filtrering	4-trin, HEPA-klassificeret Hypercone™ filter
Volumetrisk luftstrøm (maks.)	33L/s
Kapacitet	5L
Vægt	5.7kg (med batterier, uden slangeenhed)
Strømkilde	Genopladelige litiumionbatterier - 2 x 18V DC
Vibrationsniveau	≤2.5m/s ²

Designregistreringer

EP registreret design	001617051-0001
-----------------------	----------------

Symboldefinitioner

1. Vigtigt!



2. Brugervejledning: brugsanvisning



*Tekniske specifikationer kan ændres uden forudgående varsel

Brugervejledning

Isætning af batteriet i støvsugerenheden (kræver 2 batterier for at fungere).

1. Sørg for, at støvsugerenhedens tænd-/sluk-knap er i OFF position.
2. Sørg for, at ladeniveauindikatoren vender udad.
3. Justér styreskinneerne på batteriholder og batteri.

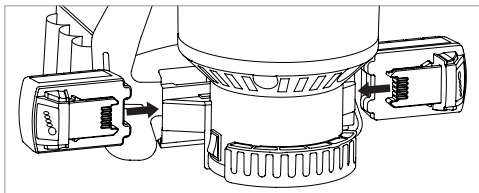

4. Skub forsigtigt batterierne på plads, indtil du hører et "klik".

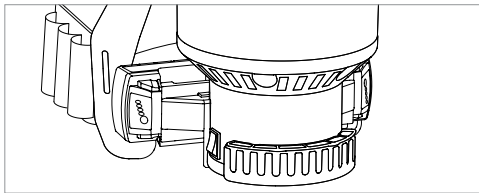

Udtagning af batterier fra støvsugerenheden.

1. Sørg for, at støvsugerenhedens tænd-/sluk-knap er i OFF position.
2. Tryk på knapperne på siden af batteriet for at frigøre det.

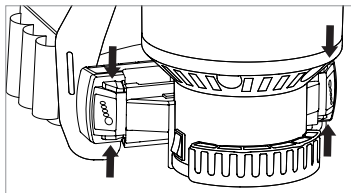

3. Fortsæt med at holde knapperne inde og træk batteriet ud af maskinen.

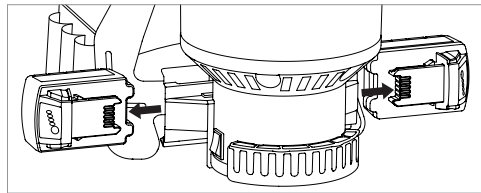

Sikkerheds- og vedligeholdelseskontroller

DAGLIG

1. Udsift den ekstra papirpose, hvis det er nødvendigt. Udtag, tøm og rengør den genbrugelige støvpose.
3. Kontrollér batteriet for mulig skade eller skævhed, og eventuelle tegn på beskadigelse af batteriopladerkablet.

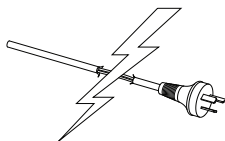

2. Udtag filteret og bank forsigtigt for at rense.

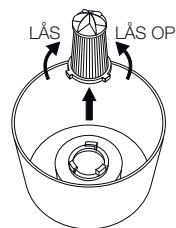

4. Kontrollér at mundstykket, røret, den bukkede del af røret og slangen er fri for forhindringer.

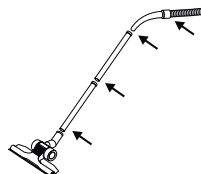

BEMÆRK: Enhver anden vedligeholdelse må kun udføres af et autoriseret service- og garanticenter. Undlad at bruge, hvis der opdages skader.

Bær den rigtigt

Som forberedelse til at tage maskinen på, skal du følge disse simple principper:

1



Den skal sidder bekvemt

Løsn skulderstropperne og indstil om nødvendigt længden.

Løft rygsækken i den ene skulderstrop og stik den frie arm ind i den anden strop.

2

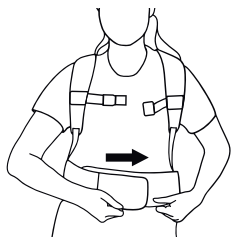

Stram mavebæltet

Kom bæltet med mundstykker rundt om hofter og indstil det, så det sidder bekvemt.

3

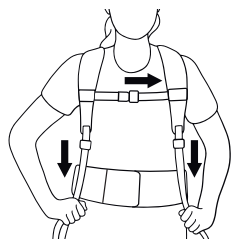

Justér stropperne

Træk ned i skulderstropperne indtil det føles bekvemt.

Justér brystremmen til den rigtige stilling for sig og klik sammen for at fastgøre.

4

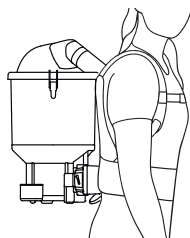

Korrekt kropsholdning

Sørg for at maskinen sidder bekvemt på din krop.

VIGTIGT

Hvis rygsækken føles tung eller ubehagelig, har du den sandsynligvis ikke rigtigt på. Kontakt Pacvac for at få yderligere rådgivning.

Fejlfinding

Problem	Årsag	Løsning
Rygsæk virker ikke.	Batteriet er ikke ordentligt tilsluttet til rygsækken.	Kontrollér og tilslut batteriet igen. Maskinen skal have to batterier indsat for at fungere.
	Batteriet blev tilsluttet til rygsækken, mens kontakten var i ON-position.	Slå kontakten over på OFF og tilbage på ON efter 5 sekunder.
	Batteriet er afladet eller det er beskadiget.	Kontrollér opladningsniveauet ved at trykke på tænd/sluk-knappen Kontrollér for skader. Hvis der ikke er tegn på skader, skal batteriet oplades.
	Batteriet slukker på grund af unormal høj motortemperatur.	Sluk for maskinen og sørg for at slangen ikke er tilstoppet. Sørg for at støvposen er ren. Efter 30 minutter bør maskinen være klar til brug. Hvis det ikke er tilfældet, skal du kontakte et autoriseret service- og garanticenter.
	Tidsforsinkelsesbeskyttelse på kontakt.	Slå maskinen over på OFF-position, efterlad i 5 sekunder, og slå derefter over på ON igen.
Rygsækken har ingen/dårlig sugning.	Støvposen er fuld.	Udtag, tøm og rengør støvpose.
	Støvposen er monteret forkert.	Udtag og tøm støvposen og sørg for at gummikanten sidder korrekt omkring beholderen.
	Slangen er monteret forkert.	Tilslut slangen igen og sørg, for at den sidder helt tæt.
	Blokeringer.	Aftag slange, rør og mundstykker. Fjern eventuelle blokeringer.
	Filtre blokeret.	Udskift / rens filter
	Svagt batteri.	Kontrollér opladningsniveauet ved at trykke på tænd/sluk-knappen Tag batterierne ud og oplad dem.

Sikker bortskaffelse

Kontakt de lokale myndigheder for oplysninger om mulighederne for genbrug og/eller bortskaffelse. Eller kontakt Pacvac ved at sende en e-mail til support@pacvac.com eller ringe på +61 8 9479 1444 for at få de seneste oplysninger.

Kun USA og Canada - I visse retskredse vil Call2Recycle acceptere op til 12 Ah batterier. Genbrug af dine gamle batterier er gratis og let med Call2Recycle-programmet. Call2Recycle er et produktgenvindingsprogram, der tilbyder løsninger til genbrug af batterier og mobiltelefoner i hele USA og Canada. For yderligere oplysninger om Call2Recycling-programmet, eller for yderligere oplysninger om et lokalt indsamlingssted, kan du besøge www.call2recycle.org/locator eller ringe til Call2Recycles gratis nummer 1-800-822-8837

Kun Europa - Ved udskiftning af gamle apparater med nye, skal du kontrollere, om forhandleren er juridisk forpligtet til at sørge for at bortskaffe dit gamle apparat.

Servicekrav

Vores produkter er designet og bygget til at være funktionelle og holdbare. For oplysninger om brug og vedligeholdelse, bedes du læse produkt- & træningsvejledningen grundigt

Hvis du har brug for service, skal du kontakte det nærmeste autoriserede Pacvac service- og garanticenter.

Garanti

Dit Pacvac Pty Ltd (Pacvac) produkt er fremstillet, så det opfylder vores højeste kvalitetsstandarder. Vi opfordrer dig til at passe godt på dit produkt og sørge for at følge anvisningerne nøje. Dette vil sikre, at du får den bedst mulige ydeevne og længste levetid af produktet.

Inkluderingen af følgende afsnit kræves af australsk lov. Det forklarer, at forbrugerne har lovfastsatte rettigheder, uanset eventuelle garantier der gives eller ikke gives af en producent eller leverandør.

"Vores produkter leveres med garantier, der ikke kan udelukkes ifølge australsk forbrugerbeskyttelseslovgivning. Du har ret til en erstatning eller tilbagebetaling for en større fejl, og som kompensation for ethvert andet tab eller enhver anden skade, der med rimelighed kan forudses. Du har også ret til at få varen repareret eller udskiftet, hvis varen ikke er af acceptabel kvalitet, og fejlen ikke udgør en større fejl."

Ud over garantier under australsk forbrugerbeskyttelseslovgivning garanterer Pacvac alle maskiner og deres dele mod defekt materiale og/eller udførelse i en periode på et år for batteriet og batteriopladeren og to år for resten af maskinen fra den dato, hvor den oprindelige forbruger købte produktet.

Det følgende forklarer betingelserne, og hvad du skal gøre i tilfælde af krav om garantidækning:

Pacvac vil erstatte dele, hvis det fastlægges, at de er defekte. Dette dækker dog ikke rimeligt slitage, som må forventes ved normal brug af forbrugsmaterialer, såsom, men ikke begrænset til, poser, filtre, batterier, kulbørster og mundstykker, mv.

Garantien dækker ikke hvis maskinen eller delen af den ændres, misbruges, forsømmes, ændres, anvendes med uoriginale Pacvac-komponenter eller ikke har været brugt og vedligeholdt som angivet i produkt- og træningsvejledningen.

Garantireparationer må kun udføres af en autoriseret Pacvac-forhandler eller et service- og garanticenter. Besøg vores website eller ring til ovenstående nummer for at få oplyst det nærmeste sted.

Alle rimelige omkostninger forbundet med at returnere varer i forbindelse med krav dækket af garanti er for forbrugers regning.

Garantikrav i forbindelse kun med maskinen (inkluderer hus og motor; ekskluderer batteri og batterioplader) skal ske inden for to år efter købsdatoen og der skal fremlægges købsbevis ved indgivelse med kravet.

For at indgive et krav om garantidækning, tages produktet med købsbevis til købsstedet. Såfremt købsstedet ikke på tilfredsstillende vis løser problemet, skal du kontakte Pacvac via nedenstående kontaktoplysninger.

Pacvac har ret til at anmode om billeder af fejl på produkter i garanti eller at anmode om, at disse dele returneres til Pacvacs kontor i Western Australia.

Udskiftning af en hvilken som helst del sker efter Pacvacs skøn.

 +61 8 9479 1444  support@pacvac.com  pacvac.com

Reserve dele

Anfør disse varenumre ved bestilling af reservedele.

Nr.	Delnavn	Artikelnr.
1.	Dusting brush 32mm	ACC001
2.	Crevice tool 32mm	ACC002
3.	Upholstery tool 32mm	ACC003
4.	Front motor filter cage	CAG001
5.	SMS Cone dust bag	DUB003
6.	Cone paper dust bag 10pk	DUB019
7.	Pre-motor HEPA rated filter (cone)	FIL001
8.	Exhaust foam filter	FIL004
9.	All purpose floor tool 285mm	FLT001
10.	Harness back and hip band	HAR001
11.	Hose assembly 1.2m	HOA014
12.	Clear lid 5L	LID001
13.	Padded shoulder strap	STP003
14.	Chrome two piece wand	WND002

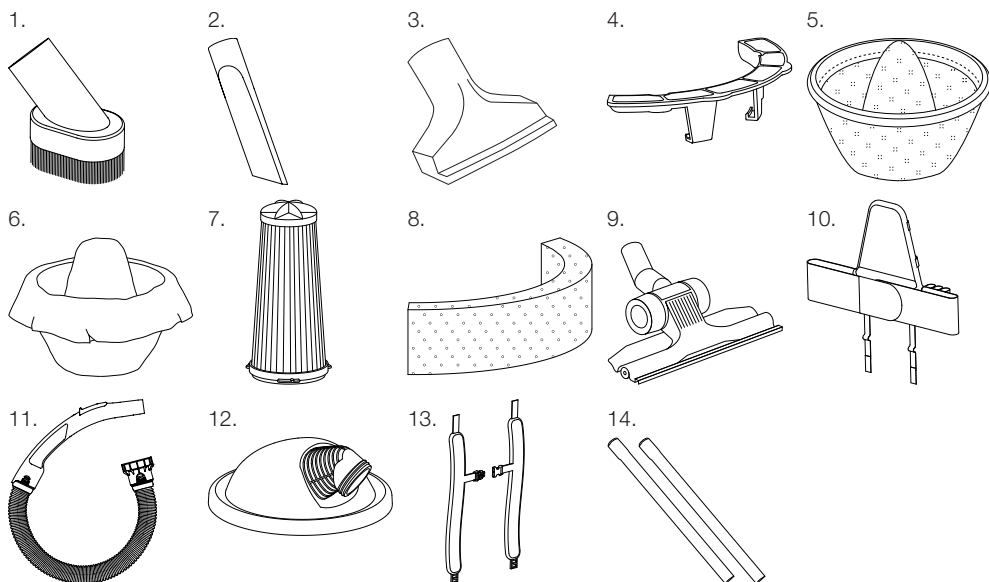

* Tekniske specifikationer, varenumre og deldesign kan ændres uden varsel.

Superpro battery 700 advanced

DANSK

Anfør disse varenumre ved bestilling af reservedele.

Nr.	Delnavn	Artikelnr.
15.	Rechargeable lithium-ion battery 18V	BP001BP01A01
16.	Plug type I battery charger Plug type G and F battery charger	BC001BC01A02 BC001BC01A03

15.

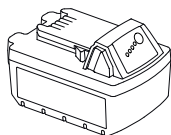

16.

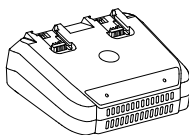

Ekstraudstyr

Anfør følgende varenumre ved bestilling af reservedele.

Nr.	Delnavn	Artikelnr.
17.	Hard surface floor tool 300mm	FLT005
18.	Combination floor tool ERP 270mm	FLT012
19.	Telescopic wand	WND001

17.

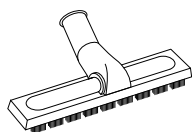

18.

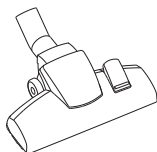

19.

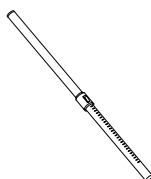

Allgemeine Sicherheitshinweise

WARNUNG Zur Verringerung der Gefahr von Bränden, Stromschlägen oder Verletzungen vor der Verwendung alle Anweisungen lesen. Bei der Verwendung eines Elektrogeräts sind stets die grundlegenden Vorsichtsmaßnahmen zu beachten.

1. Diese Anleitung ist als integraler Bestandteil des Geräts anzusehen und sollte für eine spätere Konsultation sorgfältig aufbewahrt werden.
2. **WARNUNG** Dieses Gerät ist nicht für die Aufnahme von gefährlichem Staub geeignet.
3. **WARNUNG** Dieses Gerät nicht bei nassen Bedingungen verwenden.
4. **VORSICHT** Dieses Gerät darf nur in Wohnsinnräumen aufbewahrt und verwendet werden.
5. Das Gerät der Verpackung entnehmen und sich vergewissern, dass es und alle Zubehörteile und Aufsätze vorhanden und in einwandfreiem Zustand sind. Kontaktieren Sie die Verkaufsstelle bei Unstimmigkeiten umgehend.
6. Die elektrischen Spezifikationen dieses Geräts sind auf dem Typenschild angegeben, das sich in der Nähe des Netzschalters befindet. Wenn das Gerät ohne Typenschild sein sollte, ist die Verkaufsstelle umgehend zu kontaktieren.
7. **WARNUNG** Dieses Gerät ist ausschließlich für das Absaugen von trockenem Staub bzw. kleinen Ablagerungen von trockenen Teppichböden oder harten Bodenoberflächen in Innenräumen geeignet.
8. **WARNUNG** Das Gerät nicht ohne ordnungsgemäß eingesetzten Staubbeutel und Filter verwenden.
9. Den Luftstrom des Staubsaugers nicht einschränken. Den Staubsauger regelmäßig warten, sodass alle Filter und Öffnungen frei von Staub-, Flusen- bzw. Haaransammlungen oder ähnlichem Material sind, die den Luftstrom beeinflussen können. Auf die Sicherheits- und Wartungskontrollen im Produkt- und Schulungshandbuch Bezug nehmen.
10. Wenn das Gerät heruntergefallen oder beschädigt ist, im Freien stehen gelassen oder Flüssigkeiten ausgesetzt wurde, ist es zur Sicherheitsüberprüfung an den autorisierten Pacvac Service- und Garantiebeauftragten vor Ort zu schicken.
11. Das Gerät nicht zum Aufnehmen von entzündlichen oder brennbaren Flüssigkeiten wie Benzin usw. sowie in Bereichen verwenden, in denen diese vorhanden sein können.
12. Keine brennenden oder rauchenden Gegenstände wie Zigaretten oder heiße Asche aufsaugen.
13. Keine harten oder scharfen Gegenstände wie Glas, Nägel, Schrauben usw. aufsaugen.
14. Haare, lose Kleidung, Finger und alle Körperteile von den beweglichen Teilen und Öffnungen fernhalten.
15. Das Gerät, die Batteriepacks und das Batterieladegerät von erhitzten Oberflächen fernhalten.
16. **VORSICHT** Bevor der Batteriepack entnommen wird, das Gerät ausschalten, um einen unbeabsichtigten Start zu vermeiden. Sicherstellen, dass sich der Schalter in der Aus-Position befindet, bevor der Batteriepack angeschlossen wird.
17. Das Gerät, den Batteriepack und das Ladegerät nicht mit nassen Händen anfassen.
18. Die Batteriepacks dem Gerät entnehmen, wenn es nicht in Gebrauch ist, bevor es gewartet wird oder bevor die Filter und Zubehörteile ausgetauscht werden.
19. Nach Gebrauch an einem geeigneten Ort aufbewahren, um Stolperunfälle zu vermeiden.
20. Dieses Gerät ist nicht für den Gebrauch durch Personen (einschließlich Kinder) mit eingeschränkter körperlicher, sensorischer oder geistiger Leistungsfähigkeit oder mangelnder Erfahrung und Kenntnis bestimmt, es sei denn, sie werden durch eine für ihre Sicherheit verantwortliche Person beaufsichtigt oder haben von dieser Anweisungen zur Benutzung des Geräts erhalten. Kinder sollten beaufsichtigt werden, um sicherzustellen, dass sie nicht mit diesem Gerät spielen.
21. (Nur für Europa anwendbar) Dieses Gerät kann von Kindern ab 8 Jahren und Personen mit eingeschränkter körperlicher, sensorischer oder geistiger Leistungsfähigkeit oder mangelnder Erfahrung und Kenntnis verwendet werden, wenn sie beaufsichtigt oder Anweisungen zur Verwendung des Geräts auf sichere Weise erhalten haben und die damit verbundenen Gefahren verstehen. Kinder dürfen nicht mit dem Gerät spielen. Die Reinigung und Wartung darf nicht durch Kinder ohne Beaufsichtigung durchgeführt werden.
22. Nur die vom Hersteller empfohlenen Zubehör- bzw. Ersatzteile verwenden.

Produktspezifische Sicherheitshinweise

BITTE BEACHTEN: Das Vorliegende sollte in Verbindung mit den spezifischen Sicherheitshinweisen für die Batterie und das Ladegerät gelesen werden.

1. Nur zur Verwendung mit 1BP001PB.
2. Das folgende Modell hat einen „A“-bewerteten Emissionsschalldruckpegel (gemessen in 1,5 Metern) von: Superpro battery 700 advanced - 67 dB(A).
3. Bodengerät und Allzweckdüse Teile-Nr. FLT001 – Das Bodengerät ist für das Absaugen von trockenem Staub und Ablagerungen von Bodenoberflächen bestimmt.
4. Teilnr. ACC001 – Staubbürste zum Absaugen von trockenem Staub von Jalousien und anderen empfindlichen Oberflächen.
5. Teilnr. ACC002 – Spaltenaufsatz zum Absaugen von trockenem Staub und Schmutz aus Spalten.
6. Teilnr. ACC003 – Polsteraufsatz zum Absaugen von trockenem Staub von gepolsterten Oberflächen.

DIESE SICHERHEITSHINWEISE FÜR DIE ZUKÜNFTIGE VERWENDUNG AUFHEBEN.

Spezifikationen

Modellname	Superpro batter 700 advanced
Modellnummer	01BA700VB (AU, UK und EU) 02BA700VB (US und CA)
Motor	300W einstufiges Durchströmen BLDC
Geräuschpegel (bei 1,5 m)	64dB(A)
Filtration	4-stufiger, HEPA-klassifizierter Hypercone™ filter
Volumetrischer Luftstrom (max.)	33L/s
Kapazität	5L
Gewicht	5.7kg (inkl. Batteriepack, ohne Schlauchleitung)
Stromquelle	Wiederaufladbare Lithium-Ionen-Batteriepacks - 2 x 18V DC
Schwingungspegel	≤2.5m/s ²

Design-Eintragung

EP Registered Design	001617051-0001
----------------------	----------------

Symbolbeschreibung

1. Achtung!



2. Benutzerhandbuch; Betriebsanleitung



Betriebsanleitung

Installation von Batteriepacks in Staubsauger (erfordert zum Betrieb 2 Batteriepacks).

1. Sicherstellen, dass sich der Netzschalter des Staubsaugers in der AUS-Position befindet.
2. Sicherstellen, dass die Ladezustandsanzeige nach außen gerichtet ist.
3. Die Führungsschienen am Batteriehalter und Batteriepack ausrichten.

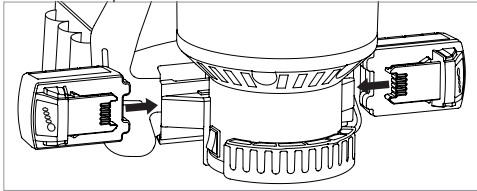

4. Die Batterien vorsichtig in die richtige Position schieben, bis ein „Klicken“ zu hören ist.

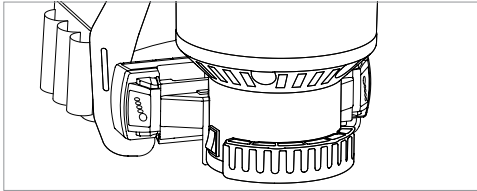

Entfernen der Batteriepacks vom Staubsauger.

1. Sicherstellen, dass sich der Netzschalter des Staubsaugers in der AUS-Position befindet.
2. Die Seitentasten am Batteriepack drücken, um die Batterie freizugeben.

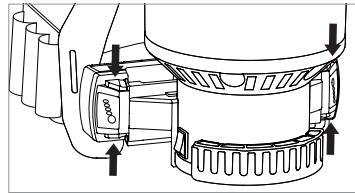

3. Die Tasten weiterhin gedrückt halten und den Batteriepack aus dem Gerät schieben.

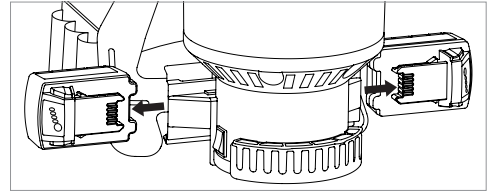

Sicherheits- und Wartungskontrollen

TÄGLICH

1. Ersetzen Sie die optionale Papiertüte, falls erforderlich. Den wiederverwendbaren Staubbeutel entfernen, leeren und reinigen.
3. Die Batterie auf mögliche Schäden oder Verformungen sowie auf Anzeichen von Schäden am Kabel des Ladegeräts überprüfen.

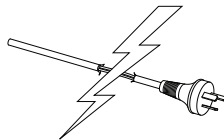

2. Den Filter entfernen und zum Reinigen vorsichtig abklopfen.

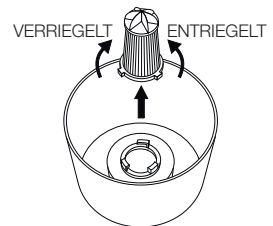

4. Das Bodengerät, das Rohr, das Handstück und den Schlauch auf eventuelle Verstopfung überprüfen.

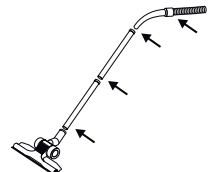

ANMERKUNG: Alle anderen Wartungsarbeiten sollten von einem autorisierten Service- und Garantibeauftragten durchgeführt werden. Bitte nicht verwenden, wenn ein Schaden festgestellt wurde.

Korrektes Tragen

Beim Tragen des Geräts die folgenden einfachen Prinzipien befolgen:

1

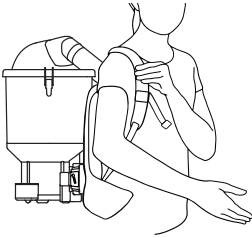

Bequem tragen

Gegebenenfalls die Schultergurte lösen und die Länge anpassen.

Den Rucksack an einem Schultergurt anheben und den freien Arm in den anderen Gurt stecken.

2

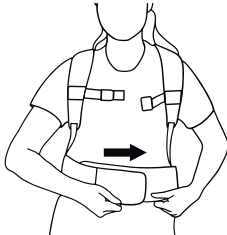

Hüftgurt festziehen

Den angebrachten Hüftgurt um Ihre Hüften legen und so einstellen, dass er bequem sitzt.

3

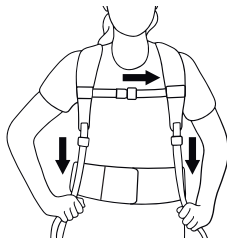

Gurte einstellen

Ziehen Sie die Schultergurte nach unten, bis es sich bequem anfühlt.

Stellen Sie den Brustgurt auf die richtige Position ein und zum Sichern zusammenklicken.

4

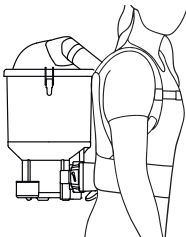

Richtige Körperhaltung

Sicherstellen, dass das Gerät bequem an Ihrem Rahmen montiert ist.

WICHTIG

Wenn sich der Rucksack schwer oder unbequem anfühlt, ist es wahrscheinlich, dass Sie ihn nicht richtig tragen. Kontaktieren Sie Pacvac für weitere Informationen.

Fehlerbehebung

Problem	Ursache	Lösung
Rucksack funktioniert nicht.	Die Batterie ist nicht richtig an den Rucksack angeschlossen.	Überprüfen und die Batterie wieder anschließen. Das Gerät muss für den Betrieb über zwei Batterien verfügen.
	Die Batterie wurde an den Rucksack angeschlossen, während sich der Schalter in der EIN-Stellung befand.	Den Schalter auf AUS und nach 5 Sekunden wieder auf EIN stellen.
	Der Batteriepack ist aufgebraucht oder der Batteriepack ist beschädigt.	Den Ladezustand durch Drücken des Netzschalters überprüfen. Auf Beschädigungen überprüfen. Wenn keine Anzeichen einer Beschädigung erkennbar sind, die Batterie aufladen.
	Der Batteriepack schaltet sich aufgrund anormal hoher Motortemperatur aus.	Das Gerät ausschalten und sicherstellen, dass der Schlauch entsperrt ist. Sich vergewissern, dass der Staubbeutel sauber ist. Nach 30 Minuten müsste das Gerät betriebsbereit sein. Wenn nicht, wenden Sie sich an einen autorisierten Service- und Garantiebeauftragten.
	Zeitverzögerungsschutz am Schalter.	Das Gerät in die AUS-Position stellen, 5 Sekunden abwarten und dann wieder einschalten.
Der Rucksack hat keine oder eine schlechte Saugleistung.	Staubbeutel ist voll.	Den Staubbeutel entnehmen, leeren und reinigen.
	Staubbeutel nicht richtig installiert.	Staubbeutel entfernen, leeren und dabei sicherzustellen, dass die Gummikante korrekt um den Behälter herum angebracht ist.
	Schlauch nicht richtig installiert.	Schlauch wieder anschließen und sicherstellen, dass er korrekt abgedichtet ist.
	Verstopfungen.	Schlauch, Rohr und Bodengeräte entfernen; alle Verstopfungen beseitigen.
	Filter blockiert.	Filter ersetzen/reinigen.
	Schwache Batterie.	Den Ladezustand durch Drücken des Netzschalters überprüfen. Die Batterien entfernen und aufladen.

Sichere Entsorgung

Wenden Sie sich an Ihre örtliche Abfallbehörde, um Informationen über die verfügbaren Recycling- bzw. Entsorgungsmöglichkeiten zu erhalten. Oder kontaktieren Sie Pacvac per E-Mail unter support@pacvac.com oder telefonisch unter +61 8 9479 1444, um die neuesten Informationen zu erhalten.

Nur für die USA und Kanada – In einigen Rechtssystemen akzeptiert Call2Recycle bis zu 12-Ah-Batterien. Das Recycling Ihrer alten Batterien ist mit dem Call2Recycle-Programm kostenlos und einfach. Call2Recycle ist ein Produktverantwortungsprogramm, das kostenlose Lösungen für das Recycling von Batterien und Mobiltelefonen in den USA und Kanada anbietet. Für weitere Informationen über das Call2Recycling-Programm oder für weitere Informationen über eine Sammelstelle vor Ort suchen Sie bitte die Website www.call2recycle.org/locator auf oder rufen Sie die gebührenfreie Call2Recycle-Nummer an 1-800-822-8837

Nur für Europa – Bitte prüfen Sie beim Austausch von Altgeräten durch neue, ob der Händler gesetzlich dazu verpflichtet ist, Ihr Altgerät zur Entsorgung zurückzunehmen.

Serviceanforderungen

Unsere Produkte sind so konzipiert und gebaut, dass sie funktional und langlebig sind. Für Informationen zur Verwendung und Wartung bitte das vorliegende Produkt- und Schulungshandbuch sorgfältig durchlesen.

Sollte eine Wartung notwendig sein, bitte den nächstgelegenen autorisierten Service- und Garantiebeauftragten von Pacvac kontaktieren.

Garantie

Dieses Pacvac Pty Ltd (Pacvac) Produkt wurde unter Einhaltung unserer höchsten Qualitätsstandards hergestellt. Wir bitten darum, sorgfältig mit dem Produkt umzugehen und die Anweisungen genau zu befolgen. Dadurch wird die bestmögliche Leistung und Lebensdauer des Produkts erreicht.

Die Aufnahme des folgenden Absatzes ist eine Anforderung des Australischen Rechts. Es wird erklärt, dass die Verbraucher unabhängig von allen Garantien, die von einem Hersteller oder Lieferanten gegeben werden oder nicht, gesetzliche Rechte haben.

„Unsere Waren sind durch Garantien abgedeckt, die nicht nach dem australischen Verbrauchergesetz ausgeschlossen werden können. Sie haben bei einem schwerwiegenden Fehler Anspruch auf Ersatz oder Rückerstattung und auf Entschädigung bei anderem vernünftigerweise vorhersehbarer Verlust oder Schaden. Sie haben auch das Recht, die Ware reparieren oder ersetzen zu lassen, wenn die Ware nicht von annehmbarer Qualität ist und der Fehler nicht auf einen schwerwiegenden Fehler zurückzuführen ist.“

Zusätzlich zu den Garantien nach dem Australischen Verbrauchergesetz gewährt Pacvac für alle Geräte und deren Komponenten eine Garantie auf Material- bzw. Verarbeitungsfehler von einem Jahr für die Batterie und das Ladegerät und von zwei Jahren für den Rest des Geräts ab dem Datum des Kaufs durch den Verbraucher.

Im Folgenden werden die Bedingungen und die Vorgehensweise im Schadensfall erläutert:

Pacvac ersetzt als fehlerhaft eingestufte Teile, worunter jedoch nicht der angemessene Verschleiß durch normale Verwendung wie bspw. in Bezug auf Verschleißteile, Beutel, Filter, Schläuche, Batterien, Kohlebürsten, Bodengeräte etc. zu verstehen ist.

Die Garantie erstreckt sich nicht auf Geräte oder Komponenten, die manipuliert, unsachgemäß benutzt, vernachlässigt, verändert, mit nicht originalen Pacvac-Komponenten verwendet oder nicht wie in dieser Produkt- und Schulungsanleitung angegeben verwendet und gewartet wurden.

Gewährleistungsreparaturen können nur von einem autorisierten Pacvac-Vertriebspartner oder einem Service- und Garantiebeauftragten durchgeführt werden. Besuchen Sie unsere Website oder rufen Sie die oben angegebene Nummer an, um dessen nächstgelegenen Standort zu erfahren.

Alle angemessenen Kosten im Zusammenhang mit der Rücksendung von Waren im Rahmen eines Garantieanspruchs gehen zulasten des Verbrauchers.

Ansprüche, die sich nur auf das Gerät beziehen (einschließlich Gehäuse und Motor; unter Ausschluss von Batterie und Ladegerät), müssen innerhalb von zwei Jahren ab dem Kaufdatum geltend gemacht werden, und der Kaufnachweis muss dem Reklamationsanspruch beigefügt werden.

Um einen Garantieanspruch geltend zu machen, muss das Produkt mit dem Kaufnachweis an den Ort des Kaufs gebracht werden. Sollte der Kaufort die Angelegenheit nicht zufriedenstellend beheben können, wenden Sie sich bitte an Pacvac.

Pacvac hat das Recht, Bilder von Mängeln von Garantieprodukten anzufordern oder die Rücksendung dieser Teile an das Büro von Pacvac in Westaustralien zu beantragen.

Der Austausch eines Teils liegt im Ermessen von Pacvac.

 +61 8 9479 1444  support@pacvac.com  pacvac.com

Ersatzteile

Geben Sie diese Teilenummer an, wenn Sie Ersatzteile bestellen.

Nr.	Teilebezeichnung	Teilenr.
1.	Dusting brush 32mm	ACC001
2.	Crevice tool 32mm	ACC002
3.	Upholstery tool 32mm	ACC003
4.	Front motor filter cage	CAG001
5.	SMS Cone dust bag	DUB003
6.	Cone paper dust bag 10pk	DUB019
7.	Pre-motor HEPA rated filter (cone)	FIL001
8.	Exhaust foam filter	FIL004
9.	All purpose floor tool 285mm	FLT001
10.	Harness back and hip band	HAR001
11.	Hose assembly 1.2m	HOA014
12.	Clear lid 5L	LID001
13.	Padded shoulder strap	STP003
14.	Chrome two piece wand	WND002

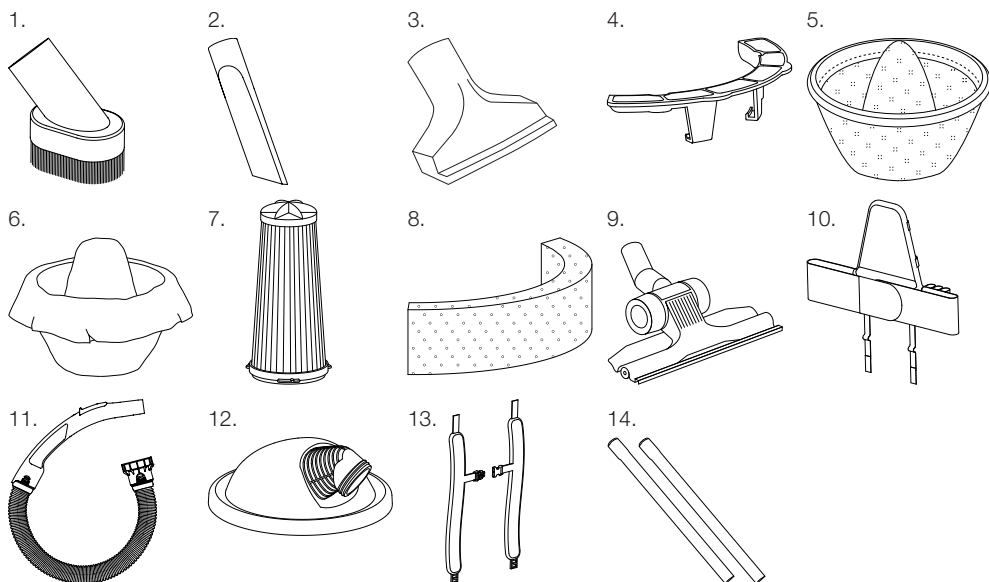

*Technische Spezifikationen, Teilenummern und Teilezeichnungen können ohne Vorankündigung geändert werden.

Superpro battery 700 advanced

DEUTSCH

Geben Sie diese Teilenummer an, wenn Sie Ersatzteile bestellen.

Nr.	Teilebezeichnung	Teilenr.
15.	Rechargeable lithium-ion battery 18V	BP001BP01A01
16.	Plug type I battery charger Plug type G and F battery charger	BC001BC01A02 BC001BC01A03

15.

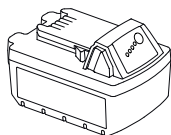

16.

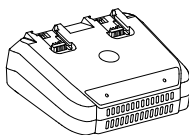

Optionale Extras

Geben Sie die folgende Teilenummer an, wenn Sie Ersatzteile bestellen.

Nr.	Teilebezeichnung	Teilenr.
17.	Hard surface floor tool 300mm	FLT005
18.	Combination floor tool ERP 270mm	FLT012
19.	Telescopic wand	WND001

17.

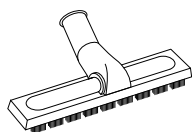

18.

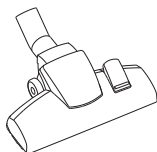

19.

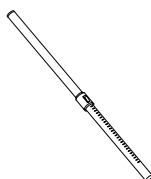

Yleiset turvallisuusohjeet

VAROITUS Lue kaikki ohjeet ennen käyttöä tulipalovaaran, sähköiskun ja loukkaantumisen vaaran pienentämiseksi. Yleisiä varotoimenpiteitä on noudatettava aina sähkölaitetta käytettäessä.

1. Tämä opas on koneen kiinteä osa ja siitä on pidettävä hyvää huolta myöhempää tarvetta varten.
2. VAROITUS Tämä kone ei sovellu vaarallisen pölyn imurointiin.
3. VAROITUS Tätä konetta ei saa käyttää märissä olosuhteissa.
4. HUOMIO Tätä konetta saa säilyttää ja käyttää vain sisätiloissa.
5. Poista kone pakkauksesta ja varmista, että se ja kaikki sen varusteet ja lisäosat sisältyvät toimitukseen ja ovat moitteettomassa kunnossa. Ota välittömästi yhteyttä ostopaikkaan, mikäli ilmenee jotain poikkeavuuksia.
6. Tämän koneen tekninen sähköerittely on lisätty virtakytkimen lähellä sijaitsevaan arvokilpeen. Ellei koneessa ole arvokilpeä, ota välittömästi yhteyttä ostopaikkaan.
7. VAROITUS Tämä kone on tarkoitettu kuivan pölyn ja/tai pienikokoisen lian imurointiin kuivista matto- tai kovalattiatpinnoista vain sisätiloissa.
8. VAROITUS Konetta ei saa käyttää, elleivät pötypussi ja suodattimet ole paikoillaan.
9. Pölynimurin ilmavirtausta ei saa rajoittaa. Huolla pölynimuri säännöllisesti pölyn, nukan, karva-/hiuskerääntymien tai minkä tahansa muun ilmavirtausta estävän poistamiseksi suodattimista ja aukoista. Katso tietoa tuote- ja koulutusopastun turvallisuus- ja huoltotarkastuksista.
10. Jos kone on pudonnut, vaurioitunut, jätetty ulos tai altistunut nesteille, toimita se paikalliseen valtuutettuun Pacvac-huolto- tai takuupalveluun turvallisuustarkastuksen tekemistä varten.
11. Konetta ei saa käyttää syttyvien tai räjähtävien nesteiden, kuten bensiinin, imurointiin eikä sitä saa käyttää tiloissa, joissa niitä voi olla.
12. Älä imuroi mitään palavaa tai savuavaa, kuten savukkeita tai kuumaa tuhkaa.
13. Älä imuroi kovia tai teräviä esineitä kuten lasia, nauvoja tai ruuveja.
14. Pidä hiukset, löyhä vaatetus, sormet ja kaikki kehon osat etäällä liikkuvista osista ja aukoista.
15. Pidä kone, akut ja akkulaturi etäällä kuumista pinnoista.
16. VAROITUS Kytke kone pois päältä ennen akun irrottamista tahattoman käynnistykseen välttämiseksi. Varmista, että kytkin on pois päältä -asennossa ennen akun liittämistä.
17. Älä käsittele konetta, akkuja tai akkulaturia märin käsin.
18. Irrota akut koneesta, kun sitä ei käytetä, ennen huoltoa ja ennen suodattimien ja lisäosien vaihtoa.
19. Säilytä käytön jälkeen sopivassa paikassa kompastumisen välttämiseksi.
20. Tätä laitetta ei ole tarkoitettu henkilöiden (mukaan lukien lapsien) käyttöön, joilla on heikentyneitä fyysisiä, sensorisia tai henkisiä kykyjä tai joilla ei ole kokemusta ja tietämystä koneen käytöstä, paitsi jos näiden henkilöiden turvallisuudesta vastuussa oleva henkilö valvoo ja ohjaa heitä. Lapsia on valvottava, jotta varmistetaan, etteivät he leiki tällä koneella.
21. (Koskee vain Eurooppaa) Tätä laitetta saavat käyttää vähintään 8-vuotiaat lapset ja henkilöt, joilla on heikentyneitä fyysisiä, sensorisia tai henkisiä kykyjä tai joilla ei ole kokemusta ja tietämystä, jos näitä henkilöitä valvotaan ja opastetaan laitteen turvallisessa käytössä ja he ymmärtävät sitä koskevat vaarat. Lapset eivät saa leikkiä koneella. Lapset eivät saa puhdistaa eivätkä huoltaa konetta ilman valvontaa.
22. Käytä vain valmistajan suosittelemia lisäosia ja/tai vaihto-osia.

Tuotekohtaiset turvallisuusohjeet

HUOMAA: Tämä pitää lukea akulle ja akkulaturille tarkoitettujen erityisten turvaohjeiden yhteydessä.

1. Käytettäväksi vain mallin 1BP001PB kanssa.
2. Seuraavalla mallilla on A-painotettu melun äänenpainetaso (mitattuna 1,5 metrin päästä): Superpro battery 700 advanced - 67dB(A)
3. Lattiasuulake ja yleiskäyttö, osanro FLT001 - lattiasuulake on tarkoitettu kuivan pölyn ja lian imurointiin lattiapinnoilta.
4. Osanro ACC001 - pölyharja on tarkoitettu kuivan pölyn imurointiin kaihtimista ja muilta herkiltä pinnoilta.
5. Osanro ACC002 - rakosuulake on tarkoitettu kuivan pölyn ja lian imurointiin raoista.
6. Osanro ACC003 - tekstiilisuulake on tarkoitettu kuivan pölyn imurointiin verhoilupinnoilta.

SÄILYTÄ NÄMÄ TURVALLISUUSOHJEET TULEVAA TARVETTA VARTEN.

Tekniset tiedot

Mallinimi	Superpro batter 700 advanced
Mallinro	01BA700VB (AU, UK ja EU) 02BA700VB (US ja CA)
Moottori	300W yksivaiheinen läpivirtaus BLDC
Melutaso (1,5 m:n täisydessä)	64dB(A)
Suodatus	Nelivaiheinen, HEPA-mukainen Hypercone™ suodatin
Ilman tilavuusvirtaus (maks.)	33L/s
Tilavuus	5L
Paino	5.7kg (sis. akut, ulk. letkukokoonpano)
Virtalähde	Ladattavat litiumioniakut - 2 x 18 V DC
Tärinätaso	≤2.5m/s ²

Mallien rekisteröinnit

EP-rekisteröity malli	001617051-0001
-----------------------	----------------

Symboleiden määritelmät

1. Huomio!



2. Käyttöopas, käyttöohjeet



*Tekniset erittelyt voivat muuttua ilman ennakkoilmoitusta.

Käyttöohjeet

Akkujen asentaminen imuriyksikköön (käyttöön tarvitaan 2 akkua).

1. Varmista, että imuriyksikön virtakytkin on kytkettyä pois päältä (OFF).
2. Varmista, että varaustason ilmaisin osoittaa ulospäin.
3. Kohdista akkupitimen ja akun johteet toisiinsa.

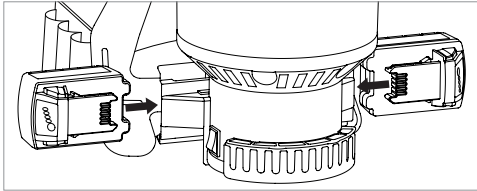

4. Liu'uta akut varoen paikalleen, kunnes kuulet napsahduksen.

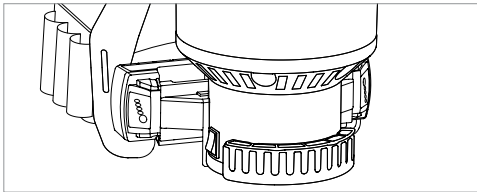

Akkujen irrottaminen imuriyksiköstä.

1. Varmista, että imuriyksikön virtakytkin on kytkettyä pois päältä (OFF).
2. Irrota akku painamalla sen sivulla olevia painikkeita.

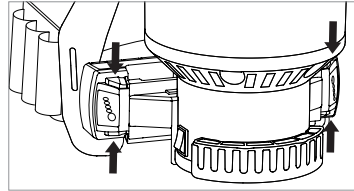

3. Pidä painikkeita painettuna ja liu'uta akku pois koneesta.

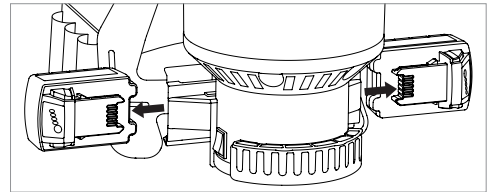

Turvallisuus- ja huoltotarkastukset

PÄIVITTÄIN

1. Vaihda valinnainen paperipussi tarvittaessa. Poista, tyhjennä ja puhdista uudelleenkäytettävä pölypussi.



2. Irrota suodatin ja puhdista se kevyesti taputtelemalla.

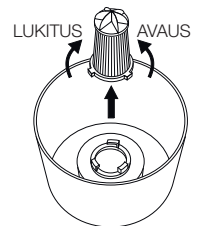

3. Tarkasta akku mahdollisten vaurioiden tai muodonmuutosten varalta ja akkulaturin kaapeli vaurioiden varalta.

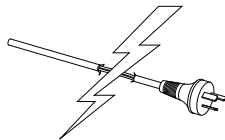

4. Tarkasta lattiasuulake, varsi, käsikappale ja letku tukosten varalta.

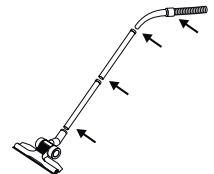

HUOMAA: Valtuutetun huolto- ja takuuliikkeen on suoritettava kaikki muu huolto. Älä käytä laitetta, jos siitä löytyy vaurioita.

Pue oikein

Noudata näitä yksinkertaisia periaatteita valmistellessasi laitteen pukemista.

1



Käytä reppuimuria mukavasti puettuna

Käytä reppuimuria mukavasti puettuna

Löyhennä olkahihnoja ja säädä pituutta tarvittaessa.

Nosta reppua yhdestä olkahihnasta ja työnnä vapaa käsivarsi toisen hihnan sisään.

2

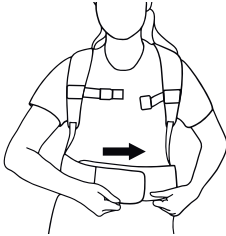

Kiristä valjaiden lantiovyö

Kierrä pölynimurin valjaiden lantiovyö lantion ympärille ja säädä sitä niin, että se istuu mukavasti.

3

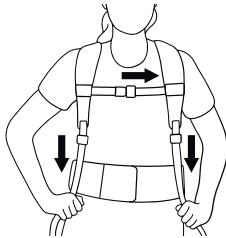

Säädä hihnoja

Vedä olkahihnoja alaspäin, kunnes ne tuntuvat istuvan mukavasti.

Säädä rintahihna itsellesi oikeaan asentoon ja kiinnitä se yhteenapsauttamalla.

4

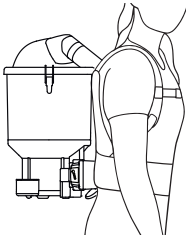

Oikea asento

Varmista, että kone on mukavasti kehoasi vasten.

TÄRKEÄÄ

Jos reppu tuntuu painavalta tai epämukavalta, et ole todennäköisesti pukenut sitä oikein. Kysy lisätietoa Pacvacilta.

Vianetsintä

Ongelma	Syy	Ratkaisu
Reppumuri ei toimi.	Akkua ei ole liitetty oikein reppumuriin.	Tarkasta akku ja liitä se uudelleen. Koneen toiminta edellyttää kahta paikallaan olevaa akkua.
	Akku liitetty reppumuriin kytkimen ollessa kytkettynä päälle (ON)	Kytke kytkin pois päältä (OFF) ja takaisin päälle (ON) 5 sekunnin kuluttua.
	Akun virta on kulunut aivan loppuun tai akussa on vika.	Tarkasta varaustaso virtapainiketta painamalla. Tarkasta vaurioiden varalta. Lataa akku, jos ei ilmene vaurioiden merkkejä.
	Akku kytkeytyy pois päältä epätavallisen korkean moottorilämpötilan takia.	Kytke kone pois päältä ja varmista, ettei letku ole tukossa. Varmista, että pölypussi on puhdas. Koneen tulisi olla käyttövalmis 30 minuutin kuluttua. Ellei näin ole, ota yhteyttä valtuutettuun huolto- ja takuuliikkeeseen.
	Kytken aikaviivesuojaus.	Kytke kone pois päältä (OFF), odota 5 sekuntia ja kytke se jälleen päälle (ON).
Reppumuri ei ime / imee huonosti.	Pölypussi täynnä.	Poista, tyhjennä ja puhdista pölypussi.
	Pölypussia ei ole asennettu oikein.	Poista ja tyhjennä pölypussi ja varmista, että kumireunus tulee oikein säiliön ympärille.
	Letkua ei ole asennettu oikein.	Liitä letku uudelleen ja varmista, että se on oikein tiivistetty.
	Tukokset.	Irrota letku, varsi ja lattiasuulakkeet ja poista tukokset.
	Suodattimet tukossa.	Vaihda/puhdista suodatin.
	Heikko akku.	Tarkasta varaustaso virtapainiketta painamalla. Poista ja lataa akut.

Turvallinen hävittäminen

Tiedustele paikalliselta jätehuoltoviranomaiselta mahdollisia kierrätys- ja/tai hävittämisvaihtoehtoja. Tai kysy uusinta informaatiota Pacvacilta sähköpostitse support@pacvac.com tai puhelimitse +61 8 9479 1444.

Vain USA ja Kanada - joillakin hallintoalueilla Call2Recycle hyväksyy 12 Ah -akut. Vanhojen akkujen kierrätys on ilmaista ja helppoa Call2Recycle-ohjelmalla. Call2Recycle on tuotevastuuhjelma, joka tarjoaa ilmaisia akkujen ja matkapuhelinten kierrätysratkaisuja Yhdysvalloissa ja Kanadassa. Lisätietoa Call2Recycling-ohjelmasta tai lisätietoa paikallisesta keruupaikasta saa vieraillemalla osoitteessa www.call2recycle.org/locator tai soittamalla ilmaiseen Call2Recycle-numeroon 1-800-822-8837

Vain Eurooppa - kun vaihdat vanhoja laitteita uusiin, tarkista, onko jälleenmyyjällä lakisääteinen velvollisuus ottaa vastaan vanha laite hävittämistä varten.

Huoltovaatimukset

Tuotteemme on suunniteltu ja valmistettu toimiviksi ja kestäviksi. Saat lisätietoa käytöstä ja huollosta lukemalla lävitse tuote- ja koulutusoppaan.

Jos laite tarvitsee huoltoa, ota yhteyttä lähimpään valtuutettuun Pacvac-huolto- ja takuuliikkeeseen.

Takuu

Pacvac Pty Ltd (Pacvac) -tuotteesi on valmistettu kaikkein korkeimpien laatuvaatimustemme mukaan. Kehotamme sinua pitämään tuotteesta hyvää huolta ja noudattamaan tarkasti ohjeita. Silloin tuote toimii kaikkein parhaimmalla tehokkuudella ja sen kestoikästä tulee mahdollisimman pitkä.

Australian laki edellyttää seuraavan kappaleen sisällyttämistä ohjeeseen. Se selittää, että kuluttajilla on lakisääteisiä oikeuksia valmistajan tai toimittajan myöntämistä tai myöntämättä jättämistä takuista huolimatta.

“Tuotteemme sisältävät takuita, joita ei voi sulkea pois Australian kuluttajalain mukaan. Sinulla on oikeus vaihtotuotteeseen tai hyvitykseen, jos tuotteeseen tulee merkittävä vika, tai korvaukseen mistä tahansa muusta kohtuullisen ennustettavissa olevasta vahingosta tai vauriosta. Sinulla on myös oikeus saada tuotteet korjatuiksi tai vaihdetuiksi uusiin, jos tuotteiden laatu ei ole hyväksyttävää tai vika ei ole merkittävä vika.”

Australian kuluttajalain antamien takuiden ohella Pacvac myöntää kaikkien koneiden ja niiden komponenttien akuille ja akkulateille yhden vuoden takuun ja koneen muille osille kahden vuoden takuun materiaali- ja/tai valmistusvikojen varalta tuotteen ostopäivämäärästä alkaen, jolloin alkuperäinen asiakas on sen ostanut.

Seuraavassa on selitys ehdoista ja siitä, mitä tehdä vahinkotapauksessa.

Pacvac vaihtaa vialliset osat, mutta tämä ei kuitenkaan kata kuluvien osien normaalissa käytössä syntyvää kohtuullista kulumista sisältäen seuraavat niihin kuitenkin rajoittumatta: pussit, suodattimet, letkut, akut, hiiliharjat ja lattiasuulakkeet yms.

Takuu ei kata konetta tai komponenttia, jota on muutettu, käytetty väärin, laiminlyöty, muunneltu, käytetty ei-alkuperäisten Pacvac-osien kanssa tai jota ei ole käytetty ja huollettu tuote- ja koulutusoppaan tietojen mukaan.

Vain valtuutettu Pacvac-jälleenmyyjä tai huolto- ja takuliike voi suorittaa takuukorjaukset. Vieraille verkkosivustollamme tai soita yllä mainittuun numeroon selvittääksesi lähimmän sijainnin.

Kaikki tuotteiden palautukseen takuuvaatimuksen puitteissa liittyvät kohtuulliset kustannukset ovat asiakkaan vastuulla.

Vain koneeseen liittyvät takuuvaatimukset (kattaen rungon ja moottorin; pois lukien akun ja akkulatorin) on tehtävä kahden vuoden kuluessa ostopäivämäärästä ja ostotositte on liitettävä vaatimukseen.

Voit tehdä takuuvaatimuksen takuun ollessa voimassa viemällä tuotteen ostotositteen kanssa sen ostopaikkaan. Ellei ostopaikka korjaa asiaa tyydyttävällä tavalla, ota yhteyttä Pacvacin alla olevien yhteystietojen kautta.

Pacvacilla on oikeus pyytää kuvia takuutuotteen vioista tai pyytää viallisten osien palautusta Pacvacin toimistoon Länsi-Australiaan.

Osien vaihtaminen on Pacvacin harkintavallassa.

 +61 8 9479 1444  support@pacvac.com  pacvac.com

Varaosat

Mainitse nämä osanumerot, kun tilaat varaosia.

Nro	Osan nimi	Osanro
1.	Dusting brush 32mm	ACC001
2.	Crevice tool 32mm	ACC002
3.	Upholstery tool 32mm	ACC003
4.	Front motor filter cage	CAG001
5.	SMS Cone dust bag	DUB003
6.	Cone paper dust bag 10pk	DUB019
7.	Pre-motor HEPA rated filter (cone)	FIL001
8.	Exhaust foam filter	FIL004
9.	All purpose floor tool 285mm	FLT001
10.	Harness back and hip band	HAR001
11.	Hose assembly 1.2m	HOA014
12.	Clear lid 5L	LID001
13.	Padded shoulder strap	STP003
14.	Chrome two piece wand	WND002

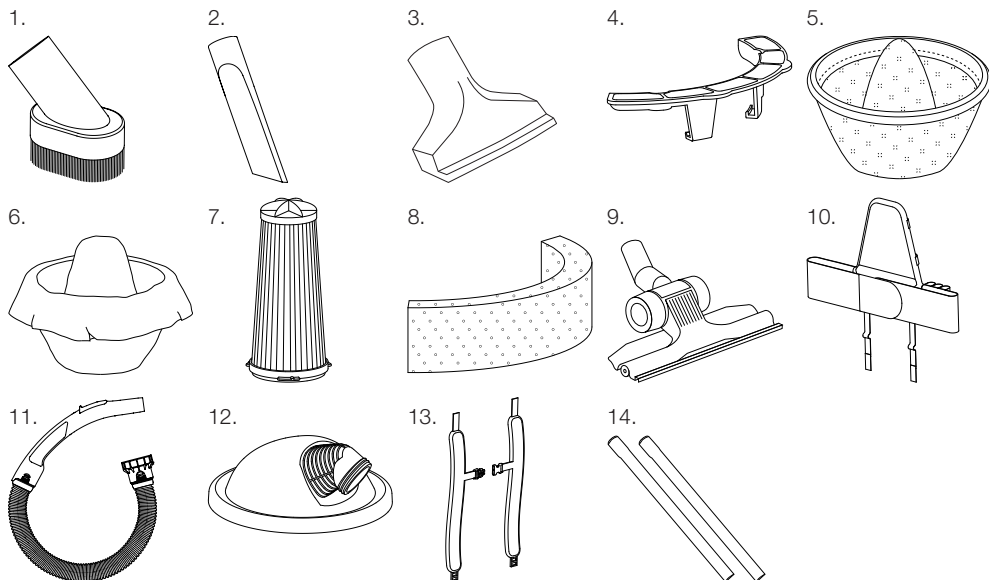

*Tekninen erittely, osanumerot ja osien mallit voivat muuttua milloin tahansa ilman ennakoilmoitusta.

Superpro battery 700 advanced

SUOMI

Mainitse nämä osanumerot, kun tilaat varaosia.

Nro	Osan nimi	Osanro
15.	Rechargeable lithium-ion battery 18V	BP001BP01A01
16.	Plug type I battery charger Plug type G and F battery charger	BC001BC01A02 BC001BC01A03

15.

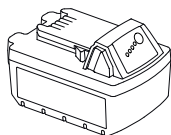

16.

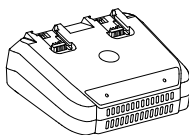

Valinnaiset lisävarusteet

Mainitse seuraavat osanumerot, kun tilaat varaosia.

Nro	Osan nimi	Osanro
17.	Hard surface floor tool 300mm	FLT005
18.	Combination floor tool ERP 270mm	FLT012
19.	Telescopic wand	WND001

17.

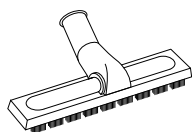

18.

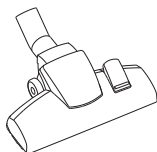

19.

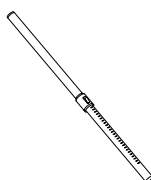

Consignes générales de sécurité

AVERTISSEMENT Pour réduire le risque d'incendie, de choc électrique ou de blessures, veuillez lire toutes les instructions avant utilisation. Lorsque vous utilisez des appareils électriques, il est essentiel de respecter certaines mesures de sécurité basiques.

1. Ce manuel doit être considéré comme faisant partie intégrante de l'appareil et être conservé précieusement pour pouvoir y faire référence à tout moment.
2. **AVERTISSEMENT** Cet appareil n'est pas adapté pour la récupération de poussières dangereuses.
3. **AVERTISSEMENT** N'utilisez pas cet appareil dans des conditions humides.
4. **ATTENTION** Cet appareil est conçu pour être rangé et utilisé exclusivement à l'intérieur.
5. Enlevez l'emballage autour de l'appareil, puis vérifiez que celui-ci n'est pas endommagé et que tous ses accessoires sont présents et en bon état. Contactez immédiatement le revendeur si des problèmes sont détectés.
6. Les spécifications électriques de cet appareil sont reportées sur la plaque signalétique située à proximité de l'interrupteur d'alimentation. Si l'appareil est exempt de plaque signalétique, contactez immédiatement le revendeur.
7. **AVERTISSEMENT** Cet appareil a été conçu pour aspirer de la poussière sèche et/ou de petits débris sur des sols secs durs ou recouverts de moquette dans des zones situées à l'intérieur uniquement.
8. **AVERTISSEMENT** N'utilisez pas l'appareil si le sac à poussière et les filtres ne sont pas à leur place.
9. N'entrez pas le débit d'air de l'aspirateur. Faites régulièrement l'entretien de l'aspirateur de manière à éviter la présence dans les filtres et les ouvertures d'accumulations de poussière, peluches, cheveux ou toute autre matière susceptible d'entraver le débit d'air. Consultez les contrôles correspondants dans le manuel de formation et d'entretien du produit.
10. Si l'appareil est tombé, a été endommagé, est resté à l'extérieur ou a été exposé à des liquides, remettez-le au représentant de votre service de garantie Pacvac agréé local pour qu'il effectue un contrôle de sécurité.
11. N'utilisez pas l'appareil pour recueillir des liquides inflammables ou combustibles, comme de l'essence, etc. et ne l'utilisez pas dans des zones où ceux-ci peuvent être présents.
12. N'aspirez pas de matières incandescentes ou qui dégagent de la fumée, comme des cigarettes ou des cendres chaudes.
13. N'aspirez pas d'objets durs ou tranchants comme du verre, des clous, des vis, etc.
14. Veillez à ce que vos vêtements, vos cheveux, vos doigts et tous les membres de votre corps restent à l'écart des organes en mouvement et des ouvertures.
15. Conservez l'appareil, les blocs batterie et le chargeur de batterie à l'écart de surfaces chaudes.
16. Éteignez l'appareil avant de retirer le bloc batterie pour éviter un démarrage non intentionnel. Vérifiez que l'interrupteur soit en position OFF avant de connecter l'appareil au bloc batterie.
17. Ne manipulez pas l'appareil, les blocs batterie ou le chargeur de batterie avec les mains mouillées.
18. Retirez les blocs batterie de l'appareil, lorsqu'il n'est pas utilisé, avant de procéder à l'entretien ou au changement de filtres et d'accessoires.
19. Rangez l'appareil dans un endroit adapté après utilisation afin d'éviter les risques de trébuchement.
20. Cet appareil n'a pas été conçu pour être utilisé par des personnes (enfants inclus) dont les capacités physiques, sensorielles ou mentales sont réduites, ou qui ne disposent pas de l'expérience et des compétences nécessaires, sauf si elles interviennent sous la surveillance ou reçoivent les instructions relatives à l'emploi de l'appareil d'une personne responsable de leur sécurité. Il faut surveiller les enfants de manière à ce qu'ils ne puissent pas jouer avec cet appareil.
21. (Applicable en Europe uniquement) Cet appareil peut être utilisé par des enfants de 8 ans et plus et des personnes dont les capacités physiques, sensorielles ou mentales sont réduites ou qui ne disposent pas de l'expérience et des compétences nécessaires, sauf si elles interviennent sous la surveillance ou reçoivent les instructions relatives à l'emploi de l'appareil en toute sécurité et comprennent les risques qui y sont liés. Les enfants ne doivent pas jouer avec l'appareil. Le nettoyage et l'entretien ne doivent pas être effectués par des enfants sans surveillance.
22. Utilisez exclusivement les pièces détachées et/ou accessoires préconisés par le fabricant.

Superpro battery 700 advanced

FRANÇAIS

Consignes de sécurité spécifiques au produit

VEUILLEZ NOTER : Ceci devrait être lu en conjonction avec les instructions spécifiques de sécurité pour la batterie et le chargeur de la batterie.

1. Utilisation avec 1BP001PB uniquement.
2. Le niveau de pression acoustique d'émission pondéré est classé « A » (mesuré à 1,5 mètre) en ce qui concerne le modèle suivant : Superpro battery 700 advanced - 67dB(A).
3. Utilisation des outils de nettoyage du sol et des accessoires Réf. FLT001 et FLT012 - Les outils de nettoyage du sol sont conçus pour aspirer la poussière sèche et les débris de la surface du sol.
4. Réf. ACC001 - La brosse à poussière est conçue pour aspirer la poussière sèche des stores et autres surfaces fragiles.
5. Réf. ACC002 - Le suceur plat est conçu pour aspirer la poussière sèche et les débris des interstices.
6. Réf. ACC003 - La brosse pour meubles rembourrés est conçue pour aspirer la poussière sèche de la surface des meubles rembourrés.

**VEUILLEZ PRENDRE CES CONSIGNES DE SÉCURITÉ EN CONSIDÉRATION
DANS LE CADRE DE VOS ACTIVITÉS FUTURES.**

Caractéristiques

Nom du modèle	Superpro batter 700 advanced
N° modèle	01BA700VB (AU, UK et EU) 02BA700VB (US et CA)
Moteur	BLDC 300W à un étage, à courant continu
Niveau sonore (à 1,5 m)	64dB(A)
Filtration	Filtre Hypercone™ classe HEPA, 4 phases
Débit d'air volumétrique (max.)	33L/s
Capacité	5L
Poids	5,7kg (inclus : blocs batterie, exclu : ensemble flexible)
Source d'alimentation	Blocs batterie au lithium-ion rechargeables - 2 x 18V DC
Niveau de vibration	≤2.5m/s2

Enregistrements de modèles

Modèle déposé EP	001617051-0001
------------------	----------------

Définitions des symboles

1. Attention !



2. Manuel de l'utilisateur ; Consignes d'utilisation



*Les spécifications techniques sont sujettes à modification sans préavis.

Instructions d'utilisation

Installation des blocs batteries à l'unité d'aspiration (requiert 2 blocs batteries pour fonctionner).

1. Vérifiez que l'interrupteur de l'unité d'aspiration soit en position OFF.
2. Vérifiez que l'indicateur de niveau de charge est tourné vers l'extérieur.
3. Alignez les rails de guidage sur le support de batterie et le bloc batterie.

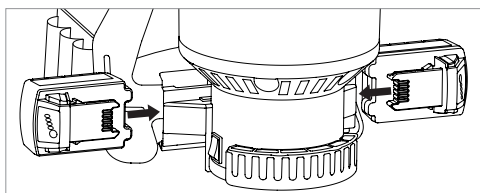

4. Faites glisser délicatement les batteries en place, jusqu'à ce que vous entendiez un « clic ».

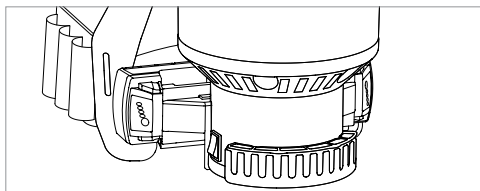

Retrait des blocs batterie de l'unité d'aspiration.

1. Vérifiez que l'interrupteur de l'unité d'aspiration soit en position OFF.
2. Appuyez sur les boutons latéraux du bloc batterie pour libérer la batterie.

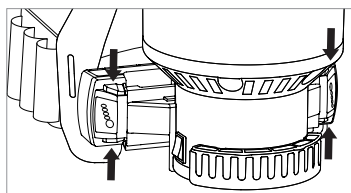

3. Maintenez les boutons enfoncés et faites glisser le bloc batterie hors de la machine.

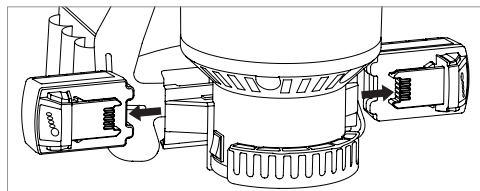

Contrôles de sécurité et d'entretien

QUOTIDIENS

1. Remplacez le sac en papier en option, si nécessaire. Enlevez, videz et nettoyez le sac à poussière réutilisable.
3. Vérifiez que le bloc batterie n'est pas endommagé ni déformé, et contrôlez la présence de signes de détérioration du câble du chargeur de batterie.

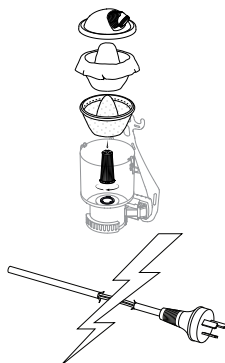

2. Enlevez le filtre et tapotez-le doucement pour le nettoyer.

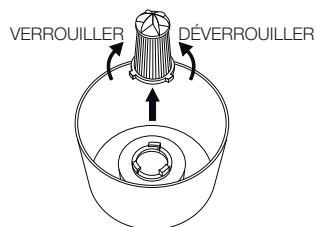

4. Vérifiez que l'outil de nettoyage du sol, la canne, la poignée et le flexible ne sont pas obstrués.

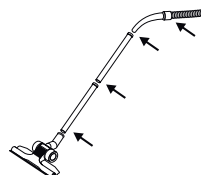

REMARQUE : toute autre intervention d'entretien doit être effectuée par le représentant de votre service de garantie agréé. Veuillez ne pas utiliser l'appareil en cas de détection de dommages.

Instructions pour un port correct

Pour vous préparer à porter l'appareil, veuillez suivre ces principes très simples :

1



Installation confortable

Desserrez les sangles à épaule et réglez leur longueur, si nécessaire.

Soulevez le sac à dos par l'une des sangles à épaule et faites passer votre bras libre dans l'autre sangle.

2

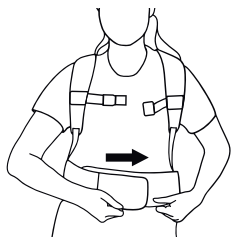

Serrage de la sangle autour des hanches du harnais

Passez la sangle du harnais autour de vos hanches puis réglez-la pour que le port soit confortable.

3

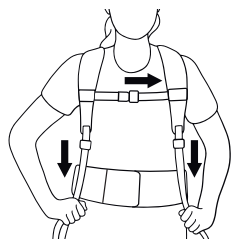

Réglage des sangles

Tirez vers le bas sur les sangles à épaule jusqu'à ce que vous vous sentiez à votre aise.

Réglez la sangle de poitrine dans la position qui vous convient et verrouillez les deux extrémités.

4

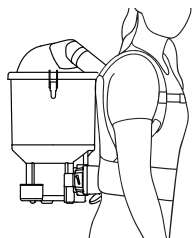

Posture correcte

Vérifiez que l'installation de l'appareil est confortable et qu'elle correspond à votre stature.

IMPORTANT

Si l'aspirateur à dos semble lourd ou inconfortable, alors il est possible qu'il ne soit pas installé correctement. Contactez Pacvac pour recevoir des conseils supplémentaires.

Résolution des problèmes

Problème	Cause	Solution
Le sac à dos ne fonctionne pas.	La batterie n'est pas bien connectée au sac à dos.	Contrôlez et rebranchez la batterie. L'appareil doit avoir deux batteries insérées pour pouvoir fonctionner.
	Batterie connectée au sac à dos lorsque l'interrupteur était en position ON.	Mettez l'interrupteur sur la position OFF et remettez en position ON après 5 secondes.
	Le bloc batterie est épuisé ou le bloc batterie est endommagé.	Vérifiez le niveau de charge en appuyant sur le bouton d'alimentation. Contrôlez si des dégâts sont présents. En l'absence de dégâts, alors rechargez la batterie.
	Le sac à dos s'éteint suite à une température anormalement élevée du moteur.	Éteignez la machine et assurez-vous que le flexible est débloqué. Assurez-vous que le sac à poussière est propre. Au bout de 30 minutes, l'appareil devrait être prêt à l'emploi. Dans le cas contraire, contactez un représentant du service de garantie agréé.
	Protection à retardement sur interrupteur.	Mettez l'appareil en position OFF, attendez 5 secondes, puis rallumez sur ON.
Le sac à dos n'aspire pas ou son aspiration est faible.	Le sac à poussière est plein.	Enlevez, videz et nettoyez le sac à poussière.
	Le sac à poussière n'est pas installé correctement.	Enlevez et videz le sac à poussière en vérifiant que le bord en caoutchouc est bien monté autour de la cartouche.
	Le flexible n'est pas installé correctement.	Rebranchez le flexible et vérifiez qu'il est bien étanche.
	Colmatages.	Enlevez le flexible, la canne et les outils de nettoyage du sol ; éliminez tout colmatage.
	Filtres colmatés.	Remplacez / nettoyez le filtre.
	Batterie faible.	Vérifiez le niveau de charge en appuyant sur le bouton d'alimentation. Retirez les batteries et rechargez-les.

Élimination sans danger

Contactez l'autorité locale chargée des déchets pour des informations sur les options disponibles de recyclage et/ou élimination. En alternative, contactez Pacvac en écrivant un e-mail à support@pacvac.com ou en téléphonant au numéro +61 8 9479 1444, pour obtenir les informations les plus récentes.

USA et Canada uniquement – Dans certaines juridictions, Call2Recycle acceptera des batteries jusqu'à 12 Ah. Avec le programme Call2Recycle, vous pouvez recycler gratuitement et facilement vos vieilles batteries. Call2Recycle est un programme de responsabilité commerciale du cycle de vie du produit, qui fournit des solutions de recyclage gratuit de batteries et de téléphones portables, à travers les États-Unis et le Canada. Pour plus d'informations au sujet du programme Call2Recycle, ou pour plus d'informations au sujet d'un point de collecte local, visitez le site www.call2recycle.org/locator ou appelez le numéro gratuit Call2Recycle 1-800-822-8837

Europe uniquement - Lors du remplacement d'anciens appareils par des neufs, veuillez contrôler que le revendeur soit tenu légalement de reprendre votre ancien appareil et de se charger gratuitement de sa mise au rebut.

Exigences d'entretien

Nos produits sont conçus et fabriqués de manière à ce qu'ils fonctionnent correctement pendant longtemps. Pour de plus amples informations sur l'emploi et l'entretien, veuillez lire l'intégralité du manuel de formation et d'entretien du produit.

Pour toute intervention d'entretien, veuillez contacter votre service de garantie Pacvac agréé le plus proche.

Garantie

Votre produit Pacvac Pty Ltd (Pacvac) a été fabriqué conformément aux normes de qualité les plus sévères. Nous vous conseillons de prendre bien soin de votre produit et de respecter à la lettre toutes les instructions. Vous pourrez ainsi tirer profit des meilleures performances et de la longévité maximale du produit.

L'ajout du paragraphe suivant est une exigence législative australienne. Il explique aux clients qu'ils disposent de droits légaux indépendamment des garanties éventuelles offertes par un fabricant ou un fournisseur.

"Nos produits sont couverts par des garanties qui ne peuvent pas être exclues selon le droit des consommateurs australien. Vous êtes en droit d'exiger le remplacement ou le remboursement en cas de panne majeure et une compensation en cas de perte ou de dommage raisonnablement prévisible. Vous êtes également en droit de faire réparer ou remplacer les produits si leur qualité n'est pas acceptable et si la défaillance n'équivaut pas à une défaillance majeure."

Outre les garanties établies par le Droit des consommateurs australien, Pacvac garantit tous les appareils et leurs composants contre des défaillances matérielles et/ou de main-d'œuvre, sur une période d'un an pour la batterie et le chargeur de batterie, et de deux ans pour le reste de l'appareil, à compter de la date d'achat par le consommateur original.

Les conditions et les modalités de dépôt d'une réclamation sont reportées ci-dessous :

Pacvac remplacera les pièces considérées comme défectueuses ; toutefois, cela ne couvre pas l'usure raisonnable suite à une utilisation normale des consommables, notamment - sans s'y limiter - les sacs, filtres, flexibles, cordons d'alimentation, balais en carbone, outils de nettoyage du sol, etc.

La garantie ne couvre pas les appareils ni les composants qui ont été altérés, trafiqués, négligés, modifiés, utilisés avec des pièces qui ne sont pas d'origine Pacvac ou qui n'ont pas été utilisés et entretenus comme indiqué dans le manuel de formation et d'entretien du produit.

Les réparations sous garantie ne peuvent être effectuées que par un revendeur Pacvac agréé ou un représentant du service de garantie agréé. Veuillez vous rendre sur notre site Internet ou appeler Pacvac pour connaître le représentant le plus proche.

Tous les frais raisonnables associés à la réexpédition des produits suite à une réclamation sous garantie sont à la charge du client.

Des réclamations concernant l'appareil uniquement (incluant le corps et le moteur ; excluant la batterie et le chargeur de batterie) doivent être faites dans un délai de deux ans à compter de la date d'achat, et la preuve d'achat doit être fournie au moment de la réclamation.

Pour déposer une réclamation sous garantie, ramenez le produit avec la preuve d'achat à l'endroit où vous l'avez acheté. Si le revendeur ne corrige pas le problème de manière satisfaisante, veuillez contacter Pacvac en utilisant les données de contact fournies ci-dessous.

Pacvac a le droit de demander des photos des défaillances du produit sous garantie ou de requérir la réexpédition des pièces défectueuses au siège de Pacvac en Australie occidentale.

Le remplacement des pièces reste à la discrétion de Pacvac.

 +61 8 9479 1444  support@pacvac.com  pacvac.com

Pièces détachées

Veillez indiquer ces références de pièces lorsque vous commandez des pièces détachées.

N°	Désignation	Référence
1.	Dusting brush 32mm	ACC001
2.	Crevice tool 32mm	ACC002
3.	Upholstery tool 32mm	ACC003
4.	Front motor filter cage	CAG001
5.	SMS Cone dust bag	DUB003
6.	Cone paper dust bag 10pk	DUB019
7.	Pre-motor HEPA rated filter (cone)	FIL001
8.	Exhaust foam filter	FIL004
9.	All purpose floor tool 285mm	FLT001
10.	Harness back and hip band	HAR001
11.	Hose assembly 1.2m	HOA014
12.	Clear lid 5L	LID001
13.	Padded shoulder strap	STP003
14.	Chrome two piece wand	WND002

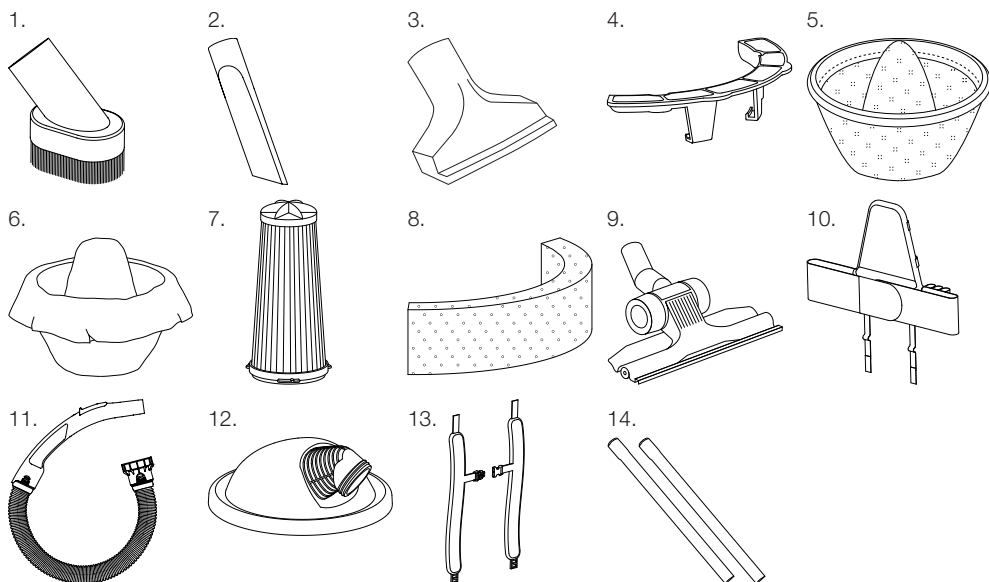

*Les spécifications techniques, les références des pièces et la conception des pièces peuvent être modifiées sans préavis.

Superpro battery 700 advanced

FRANÇAIS

Veuillez indiquer ces références de pièces lorsque vous commandez des pièces détachées.

N°	Désignation	Référence
15.	Rechargeable lithium-ion battery 18V	BP001BP01A01
16.	Plug type I battery charger Plug type G and F battery charger	BC001BC01A02 BC001BC01A03

15.

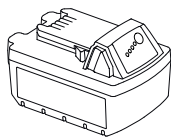

16.

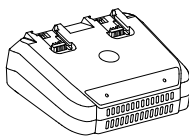

Accessoires supplémentaires en option

Veuillez indiquer les références de pièces suivantes lorsque vous commandez des pièces détachées.

N°	Désignation	Référence
17.	Hard surface floor tool 300mm	FLT005
18.	Combination floor tool ERP 270mm	FLT012
19.	Telescopic wand	WND001

17.

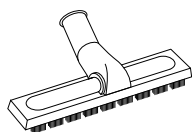

18.

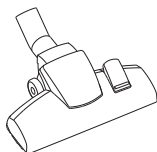

19.

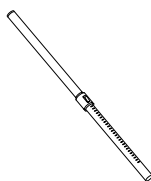

Algemene veiligheidsinstructies

WAARSCHUWING Lees alle instructies voor gebruik om het risico op brand, elektrische schokken of verwondingen te verminderen. Bij het gebruik van een elektrisch apparaat moeten altijd de fundamentele voorzorgsmaatregelen in acht worden genomen.

1. Deze handleiding moet worden beschouwd als een integraal onderdeel van de machine en moet zorgvuldig worden bewaard voor latere raadpleging.
2. WAARSCHUWING Deze machine is niet geschikt voor het opnemen van gevaarlijk stof.
3. WAARSCHUWING Gebruik deze machine niet in natte omstandigheden.
4. LET OP Deze machine mag alleen binnenshuis worden opgeslagen en gebruikt.
5. Haal de machine uit de verpakking en zorg ervoor dat deze en alle accessoires en hulpstukken aanwezig zijn en in perfecte staat verkeren. Neem onmiddellijk contact op met de plaats van aankoop in geval van afwijkingen.
6. De elektrische specificaties van deze machine zijn genoteerd op het gegevensplaatje dat zich in de buurt van de netschakelaar bevindt. Als het gegevensplaatje van de machine ontbreekt, neem dan onmiddellijk contact op met de plaats van aankoop.
7. WAARSCHUWING Deze machine is alleen bedoeld voor het opzuigen van droog stof en/of klein vuil van droog tapijt of harde vloeroppervlakken in binnenruimtes.
8. WAARSCHUWING Gebruik het apparaat niet zonder de stofzuigerzak en filters.
9. Beperk de luchtstroom van de stofzuiger niet. Onderhoud de stofzuiger regelmatig zodat alle filters en openingen vrij zijn van stof, pluizen, haarophoppingen of andere zaken die de luchtstroom kunnen beïnvloeden. Zie de veiligheids- en onderhoudsinstructies in de product- & trainingshandleiding.
10. Als het apparaat is gevallen, beschadigd, buitenshuis is gelaten of is blootgesteld aan vloeistoffen, stuur het dan terug naar uw plaatselijk erkende Pacvac service- en garantieagent voor een veiligheidscontrole.
11. De machine niet gebruiken om ontvlambare vloeistoffen, zoals benzine enz. op te nemen en niet gebruiken in gebieden waar deze aanwezig kunnen zijn.
12. Stofzuig niets dat brandt of rookt, zoals sigaretten of hete as.
13. Stofzuig geen harde of scherpe voorwerpen zoals glas, spijkers, schroeven, enz. op.
14. Houd haar, losse kleding, vingers en alle lichaamsdelen uit de buurt van bewegende delen en openingen.
15. Bewaar de machine, accupacks en acculader uit de buurt van verwarmde oppervlakken.
16. LET OP Schakel het apparaat uit voordat u de accu verwijdert om onbedoeld starten te voorkomen. Zorg ervoor dat de schakelaar in de off (uit)-stand staat voordat u het accupack plaatst.
17. Hanteer de machine, het accupacks of acculader niet met natte handen.
18. Haal de accupacks uit de machine wanneer u deze niet gebruikt, voor onderhoud of voor het vervangen van filters en hulpstukken.
19. Na gebruik op een geschikte plaats bewaren om struikelongelukken te voorkomen.
20. Dit apparaat is niet bedoeld voor gebruik door personen (inclusief kinderen) met verminderde fysieke, zintuiglijke of mentale capaciteiten, of een gebrek aan ervaring en kennis, tenzij zij onder toezicht zijn gesteld of instructies hebben ontvangen voor het gebruik van de machine van een persoon die verantwoordelijk is voor hun veiligheid. Kinderen moeten onder toezicht staan om ervoor te zorgen dat ze niet met deze machine spelen.
21. (Alleen van toepassing in Europa) Dit apparaat kan worden gebruikt door kinderen vanaf 8 jaar en personen met verminderde fysieke, zintuiglijke of mentale capaciteiten, of een gebrek aan ervaring en kennis, als ze onder toezicht zijn gesteld of instructies hebben ontvangen voor het gebruik van het apparaat op een veilige manier en de bijbehorende gevaren begrijpen. Kinderen mogen niet spelen met het apparaat. Reiniging en onderhoud door de gebruiker mag niet gebeuren door kinderen zonder toezicht.
22. Gebruik alleen de door de fabrikant aanbevolen hulpstukken en/of vervangingsonderdelen.

Superpro battery 700 advanced

NETERLANDS

Productspecifieke veiligheidsinstructies

LET OP: Dit moet worden gelezen in combinatie met de specifieke veiligheidsinstructies voor de accu en de acculader.

1. Alleen voor gebruik met 1BP001PB.
2. Het volgende model heeft een A-gewogen geluidsdrukniveau (gemeten vanop 1,5 meter) van: Superpro battery 700 advanced - 67 dB(A)
3. Gebruik van het vloergereedschap voor alle doeleinden. Onderdeelnr. FLT001 - Vloergereedschap is bedoeld voor het opzuigen van droog stof en vuil van vloeroppervlakken.
4. Onderdeelnr. ACC001 - Stofborstel is bedoeld voor het opzuigen van droog stof van jaloezieën en andere kwetsbare oppervlakken.
5. Onderdeelnr. ACC002 - Spleetgereedschap is bedoeld voor het opzuigen van droog stof en vuil uit spleten.
6. Onderdeelnr. ACC003 - Stofferingsgereedschap is bedoeld voor het opzuigen van droog stof van gestoffeerde oppervlakken.

BEWAAR DEZE VEILIGHEIDSINSTRUCTIES VOOR TOEKOMSTIG GEBRUIK.

Specificaties

Modelnaam	Superpro batter 700 advanced
Modelnr.	01BA700VB (AU, UK en EU) 02BA700VB (US en CA)
Motor	300W tweetraps doorstroming BLDC
Geluidsniveau (op 1,5 m)	64dB(A)
Filtering	4-traps, HEPA-classificatie Hypercone™ -filter
Lucht volumestroom (max.)	33L/s
Capaciteit	5L
Gewicht	5,7kg (incl. accupacks, excl. slangen)
Stroomvoorziening	Herlaadbare lithium-ion accupacks - 2 x 18 V DC
Trillingsniveau	≤2,5m/s ²

Ontwerpregistraties

EP Geregistreerd ontwerp	001617051-0001
--------------------------	----------------

Symbooldefinities

1. Attentie!



2. Bedieningshandleiding; Gebruiksaanwijzing



*Technische specificaties kunnen zonder voorafgaande kennisgeving worden gewijzigd.

Gebruiksaanwijzing

Het installeren van de accu's in de stofzuiger (er zijn 2 accu's nodig om te werken).

1. Zorg ervoor dat de aan/uit-schakelaar van de stofzuiger in de OFF (UIT)-stand staat.
2. Zorg ervoor dat de laadniveau-indicator naar buiten is gericht.
3. Lijn de geleiderails op de accuhouder en accu uit.

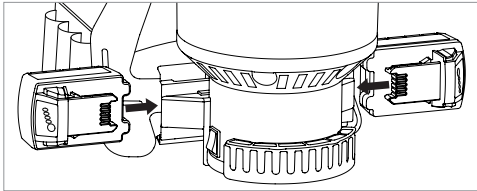

4. Schuif de accu's voorzichtig op hun plaats tot u een 'klik' hoort.

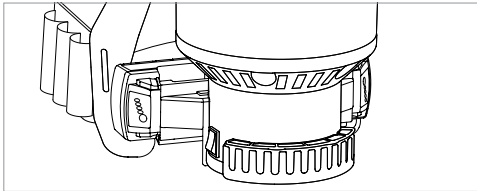

Het verwijderen van accupacks uit de stofzuiger.

1. Zorg ervoor dat de aan/uit-schakelaar van de stofzuiger in de OFF (UIT)-stand staat.
2. Druk op de knoppen aan de zijkant van het accupack om het accu los te maken.

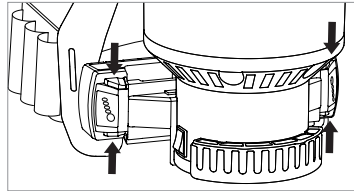

3. Blijf de knoppen ingedrukt houden en schuif de accu uit de machine.

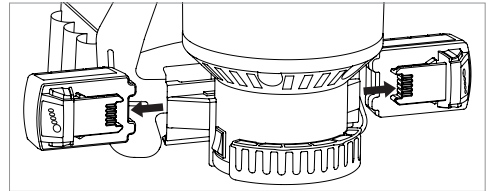

Veiligheids- en onderhoudscontroles

DAGELIJKS

1. Vervang de optionele papieren zak indien nodig. Verwijder, ledig en maak de herbruikbare stofzuigerzak schoon.

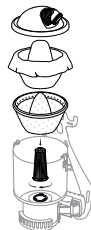

2. Verwijder de filter en tik voorzichtig om te reinigen.

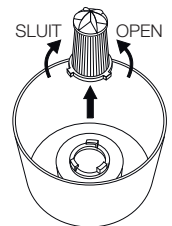

3. Controleer het accupack op mogelijke schade of vervorming en tekenen van schade aan de acculaadkabel.

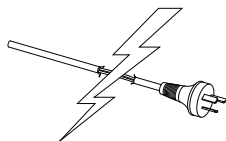

4. Controleer het vloergereedschap, de steel, het handstuk en de slang op eventuele obstructies.

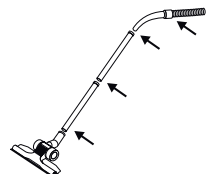

OPMERKING: Elk ander onderhoud moet worden uitgevoerd door een geautoriseerde service- en garantieagent. Gelieve niet te gebruiken als er schade wordt vastgesteld.

Correcte manier van dragen

Volg deze eenvoudige stappen ter voorbereiding op het dragen van de machine:

1

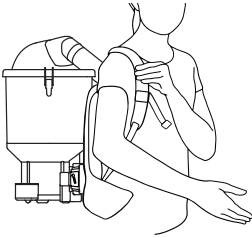

Draag comfortabel

Maak de schouderbanden losser en pas de lengte aan indien nodig.

Til de rugzak op met een schouderband en glijd uw vrije arm in de andere band.

2

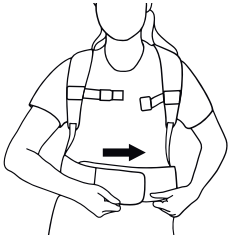

Span de heupband aan

Wikkel de heupband rond uw heupen en pas aan voor een comfortabele pasvorm.

3

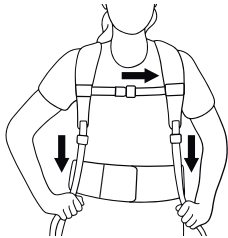

Pas de banden aan

Trek de schouderbanden naar beneden voor een comfortabele pasvorm.

Stel de borstband in voor de juiste positie voor u in en klik in elkaar om hem vast te zetten.

4

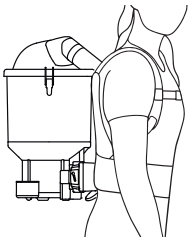

Juiste houding

Zorg ervoor dat de machine comfortabel op het frame past.

BELANGRIJK

Als de rugstofzuiger zwaar of oncomfortabel aanvoelt, is het waarschijnlijk dat u hem niet correct draagt. Neem contact op met Pacvac voor verder advies.

Problemen oplossen

Probleem	Oorzaak	Oplossing
Rugstofzuiger werkt niet.	Accu niet goed aangesloten op de rugstofzuiger.	Controleer en sluit de accu opnieuw aan. De machine moet twee accu's bevatten om te kunnen werken.
	Accu aangesloten op de rugstofzuiger terwijl de schakelaar op ON (AAN) stond.	Zet de schakelaar op OFF (UIT) en zet hem na 5 seconden weer aan.
	De accu is leeg of de accu is beschadigd.	Controleer het laadniveau door op de aan/uit-knop te drukken. Controleer op schade. Laad de accu normaal op als er geen tekenen van schade zijn.
	De accu wordt uitgeschakeld door abnormaal hoge motortemperatuur.	Schakel de machine uit en zorg ervoor dat de slang ontgrendeld is. Zorg ervoor dat de stofzuigerzak schoon is. Na 30 minuten moet de machine klaar zijn voor gebruik. Zo niet, neem dan contact op met een geautoriseerde service- en garantieagent.
	Tijdvertragingsbeveiliging op de schakelaar.	Zet de machine in de OFF (UIT)-stand, laat de machine 5 seconden staan en zet hem vervolgens weer aan.
Rugstofzuiger heeft geen/lage zuigkracht.	Stofzak vol.	Verwijder, leeg en maak de stofzuigerzak schoon.
	Stofzuigerzak niet correct geïnstalleerd.	Verwijder de stofzuigerzak en maak deze leeg, zorg ervoor dat de rubberen rand correct om de houder is aangebracht.
	Slang niet correct geïnstalleerd.	Sluit de slang weer aan en zorg ervoor dat deze goed is afgesloten.
	Verstopingen.	Slang-, buis- en vloergereedschap verwijderen; eventuele verstopingen verwijderen.
	Filters geblokkeerd.	Filter vervangen/reinigen.
	Zwakke accu.	Controleer het laadniveau door op de aan/uit-knop te drukken. Verwijder de accu's en laad ze op.

Veilige verwijdering

Neem contact op met uw lokale afvaldienst voor informatie over de beschikbare recycling- en/of verwijderingsmogelijkheden. Of neem contact op met Pacvac door een e-mail te sturen naar support@pacvac.com of te bellen naar +61 8 9479 1444 voor de recentste informatie.

Alleen in de VS en Canada - In sommige rechtsgebieden accepteert Call2Recycle tot 12Ah-accu's. Het recyclen van uw oude accu's is gratis en eenvoudig met het Call2Recycle-programma. Call2Recycle is een product stewardship programma dat gratis oplossingen biedt voor het recyclen van accu's en mobiele telefoons in de VS en Canada. Voor meer informatie over het Call2Recycling-programma, of voor meer informatie over een lokale inzamelplaats bezoek www.call2recycle.org/locator of bel het gratis Call2Recycle-nummer. 1-800-822-8837

Alleen Europa - Controleer bij vervanging van oude apparaten door nieuwe of de verkoper wettelijk verplicht is uw oude apparaat terug te nemen voor verwijdering.

Servicevereisten

Onze producten zijn ontworpen en gebouwd om functioneel en duurzaam te zijn. Voor informatie over gebruik en onderhoud, leest u de product- en trainingshandleiding grondig door.

Indien u onderhoud nodig heeft, neem dan contact op met uw dichtstbijzijnde geautoriseerde Pacvac service- en garantieagent.

Garantie

Uw Pacvac Pty Ltd (Pacvac) product is vervaardigd om aan onze hoogste kwaliteitsnormen te voldoen. Wij raden u aan om goed voor uw product te zorgen en de instructies zorgvuldig op te volgen. Dit geeft u de best mogelijke prestaties en levensduur van het product.

De opname van de volgende paragraaf is een vereiste in de Australische wetgeving. Het legt uit dat de consument wettelijke rechten heeft, ongeacht of er al dan niet garanties worden gegeven door een fabrikant of leverancier.

“Onze goederen worden geleverd met garanties die niet kunnen worden uitgesloten volgens de Australische consumentenwet. U heeft recht op vervanging of terugbetaling voor een ernstige tekortkoming en op vergoeding van alle andere redelijkerwijs voorzienbare verliezen of schade. U heeft ook recht op reparatie of vervanging van de goederen indien de goederen niet van aanvaardbare kwaliteit zijn en de tekortkoming geen ernstige tekortkoming vormt.”

Naast de garanties op grond van de Australische consumentenwetgeving, garandeert Pacvac alle machines en hun onderdelen tegen defect materiaal en/of fabricagefouten voor een periode van één jaar voor de accu en de acculader en twee jaar voor de rest van de machine vanaf de datum van aankoop door de oorspronkelijke consument.

Hierna worden de voorwaarden uiteengezet en de stappen toegelicht die u moet ondernemen in geval van een schadegeval:

Pacvac zal onderdelen die als defect worden beschouwd vervangen, maar dit geldt niet voor redelijke slijtage door normaal gebruik van verbruiksonderdelen, zoals maar niet beperkt tot, zakken, filters, slangen, batterijen, koolborstels en vloergereedschap, enz.

De garantie geldt niet voor machines of onderdelen die zijn gewijzigd, misbruikt, verwaarloosd, gemodificeerd, gebruikt in combinatie met niet-oorspronkelijke Pacvac-onderdelen of niet zijn gebruikt en onderhouden zoals aangegeven in de product- en trainingshandleiding.

Reparaties onder garantie kunnen alleen worden uitgevoerd door een erkende Pacvac-distributeur of een service- en garantieagent. Bezoek onze website of bel op het bovenstaande nummer voor uw dichtstbijzijnde locatie.

Alle redelijke kosten in verband met het retourneren van goederen voor een garantieclaim zijn voor rekening van de consument.

Klachten die alleen betrekking hebben op de machine (met inbegrip van de behuizing en de motor; met uitzondering van de accu en de lader) moeten binnen twee jaar na de datum van aankoop worden ingediend en het bewijs van aankoop moet bij de klacht worden gevoegd.

Om aanspraak te kunnen maken op garantie, dient u het product met het aankoopbewijs naar de plaats van aankoop te brengen. Neem contact op met Pacvac via de onderstaande contactgegevens indien de plaats van aankoop de zaak niet naar tevredenheid kan oplossen.

Pacvac heeft het recht om foto's op te vragen van defecte garantieproducten of om te verzoeken dat deze onderdelen worden geretourneerd aan het kantoor van Pacvac in West-Australië.

De vervanging van enig onderdeel gebeurt naar goeddunken van Pacvac.

 +61 8 9479 1444  support@pacvac.com  pacvac.com

Onderdelen

Vermeld deze onderdeelnummers wanneer u reserveonderdelen bestelt.

Nr.	Onderdeelnaam	Onderdeelnr.
1.	Dusting brush 32mm	ACC001
2.	Crevice tool 32mm	ACC002
3.	Upholstery tool 32mm	ACC003
4.	Front motor filter cage	CAG001
5.	SMS Cone dust bag	DUB003
6.	Cone paper dust bag 10pk	DUB019
7.	Pre-motor HEPA rated filter (cone)	FIL001
8.	Exhaust foam filter	FIL004
9.	All purpose floor tool 285mm	FLT001
10.	Harness back and hip band	HAR001
11.	Hose assembly 1.2m	HOA014
12.	Clear lid 5L	LID001
13.	Padded shoulder strap	STP003
14.	Chrome two piece wand	WND002

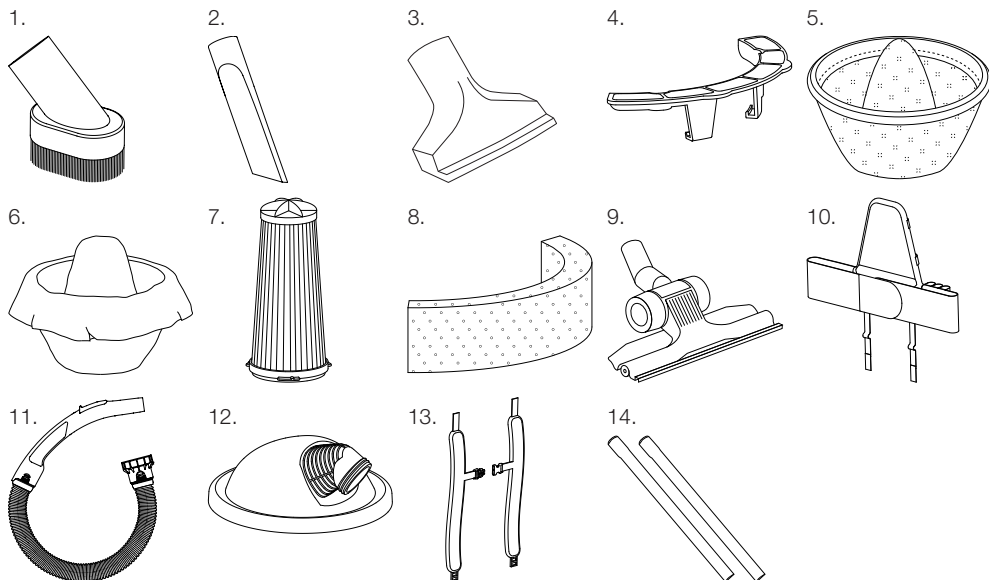

*Technische specificaties, onderdeelnummers en onderdelenontwerpen kunnen zonder voorafgaande kennisgeving worden gewijzigd.

Superpro battery 700 advanced

NEDERLANDS

Vermeld deze onderdeelnummers wanneer u reserveonderdelen bestelt.

Nr.	Onderdeelnaam	Onderdeelnr.
15.	Rechargeable lithium-ion battery 18V	BP001BP01A01
16.	Plug type I battery charger Plug type G and F battery charger	BC001BC01A02 BC001BC01A03

15.

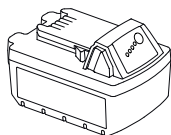

16.

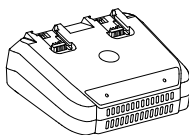

Optionele extra's

Vermeld de volgende onderdeelnummers wanneer u reserveonderdelen bestelt.

Nr.	Onderdeelnaam	Onderdeelnr.
17.	Hard surface floor tool 300mm	FLT005
18.	Combination floor tool ERP 270mm	FLT012
19.	Telescopic wand	WND001

17.

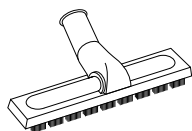

18.

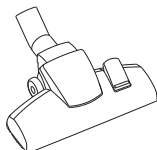

19.

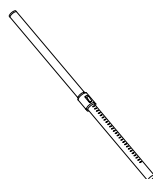

Allmänna säkerhetsinstruktioner

VARNING För att minska risken för brand, elektriska stötar eller personskador, läs alla instruktioner innan användning. Vid användning av en elektriska apparater ska grundläggande försiktighetsåtgärder alltid följas.

1. Den här handboken ska betraktas som en viktig del av maskinen och bör noggrant tas om hand för senare referens.
2. **VARNING** Den här maskinen är inte lämplig för att ta hand om farligt damm.
3. **VARNING** Använd inte maskinen under våta förhållanden.
4. **VARNING** Den här maskinen får endast förvaras och användas inomhus.
5. Ta ut maskinen från förpackningen och se till att den och alla tillbehör och tillbehör är i perfekt skick. Kontakta omedelbart butiken vid eventuella avvikelser.
6. De elektriska specifikationerna för denna maskin noteras på typskylten som är placerad nära strömbrytaren. Om maskinen saknar en typskylt ska du omedelbart kontakta butiken.
7. **VARNING** Den här maskinen är avsedd för dammsugning av torrt damm och / eller mindre bitar skräp från torra mattor eller hårda golvytor endast inomhus.
8. **VARNING** Använd inte maskinen utan dammpåse och filter satt på plats.
9. Begränsa inte dammsugarens luftflöde. Underhåll dammsugaren regelbundet så att alla filter och öppningar är fria från damm, ludd, håruppbbyggnad eller något annat som kan påverka luftflödet. Se säkerhets- och underhållskontrollerna i produkt- och utbildningshandboken.
10. Om maskinen har tappats, skadats, lämnats utomhus eller utsatts för vätska ska du returnera den till din lokala auktoriserade Pacvac service- och garantiagent för en säkerhetskontroll.
11. Använd inte maskinen för att plocka upp brandfarliga eller brännbara vätskor som bensin etc., och använd inte i områden där de kan vara närvarande.
12. Dammsug inte någonting som brinner eller ryker, till exempel cigaretter eller het aska.
13. Dammsug inte hårda eller vassa föremål som glas, spikar, skruvar etc.
14. Håll hår, kläder, fingrar och alla kroppsdelar borta från rörliga delar och öppningar.
15. Håll maskinen, batterier och batteriladdare borta från uppvärmda ytor.
16. **VARNING** Stäng av maskinen innan du tar ut batteriet för att förhindra oavsiktlig start. Se till att strömbrytaren är i off-position innan du ansluter batteriet.
17. Hantera inte maskinen, batterier eller batteriladdaren med våta händer.
18. Ta bort batteri från maskinen när den inte används, innan service eller innan du byter filter och tillbehör.
19. Förvaras på lämplig plats efter användning för att förhindra snubbelolyckor.
20. Denna apparat är inte avsedd för användning av personer (inklusive barn) med nedsatt fysisk, sensorisk eller mental förmåga, eller brist på erfarenhet och kunskap, såvida de inte har fått tillsyn eller instruktioner om användning av maskinen av en person som ansvarar för deras säkerhet. Barn bör övervakas för att säkerställa att de inte leker med den här maskinen.
21. (Gäller endast i Europa) Den här apparaten kan användas av barn från 8 år och uppåt och personer med nedsatt fysisk, sensorisk eller mental förmåga eller brist på erfarenhet och kunskap om tillsyn finns eller om de fått instruktioner om användning av apparaten på ett säkert sätt och förstår farorna. Barn får inte leka med apparaten. Rengöring och underhåll skall inte utföras av barn utan uppsikt.
22. Använd endast tillverkarens rekommenderade tillbehör och/eller reservdelar.

Superpro battery 700 advanced

SVENSKA

Produktspecifika säkerhetsinstruktioner

OBS: Detta bör läsas tillsammans med de specifika säkerhetsinstruktionerna för batteriet och batteriladdaren.

1. Endast för användning med 1BP001PB.
2. Följande modell har en "A"-klassificerad utsläppsnivå för ljud (uppmätt till 1,5 meter) bestående av: Superpro battery 700 advanced - 67dB(A).
3. Golvverktyg och all användning Artikelnr. FLT001 - Golvverktyg är avsett för dammsugning av torrt damm och skräp från golvytor.
4. Artikelnr. ACC001 - Dammvippa är avsedd för dammsugning av torrt damm från persienner och andra känsliga ytor.
5. Artikelnr. ACC002 - Verktyg för skrevor är avsett för dammsugning av torrt damm och skräp från skrevor.
6. Artikelnr. ACC003 - Verktyg för möbelklädsel är avsett för dammsugning av torrt damm från möbelklädsel.

BEHÅLL DESSA SÄKERHETSINSTRUKTIONER FÖR FRAMTIDA REFERENS.

Specifikationer

Modellnamn	Superpro batter 700 advanced
Modellnr	01BA700VB (AU, UK och EU) 02BA700VB (US och CA)
Motor	300W enstegsflöde genom BLDC
Noise Level (at 1.5m)	64dB(A)
Filtration	4-stegs, HEPA-klassat Hypercone™ filter
Volumetric Airflow (Max.)	33L/s
Capacity	5L
Weight	5,7kg (inkl. Batteripaket, ex. slangmontering)
Power Source	Laddningsbara litiumjonbatterier - 2 x 18V DC
Vibration Level	≤2,5m/s ²

Designregistreringar

EP-registrerad design	001617051-0001
-----------------------	----------------

Designregistreringar

1. Försiktighet!



2. Operatörens handbok; Bruksanvisningar



*Tekniska specifikationer kan ändras utan förvarning.

Bruksanvisningar

Installera batteripaketet på dammsugaren (2 batteripaket krävs för att den ska kunna fungera).

1. Se till att strömbrytaren för dammsugaren är i off-position.
2. Se till att indikatorn för laddningsnivån är vänd utåt.
3. Rikta in styrskenorna på batterihållaren och batteripaketet.

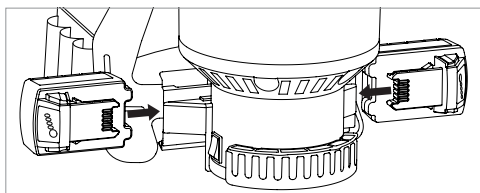

4. Skjut försiktigt batterierna på plats tills du hör ett klick.

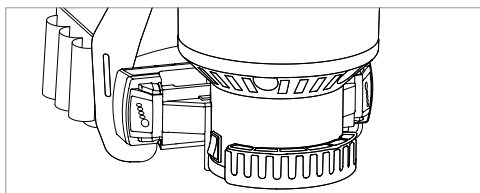

Ta bort batteripaketet från dammsugaren.

1. Se till att strömbrytaren för dammsugaren är i off-position.
2. Tryck på sidoknapparna på batteripaketet för att lossa batteriet.

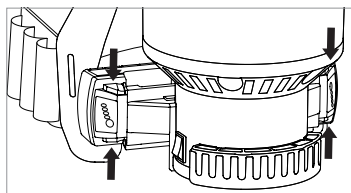

3. Fortsätt hålla knapparna in och dra batteripaketet ut ur maskinen.

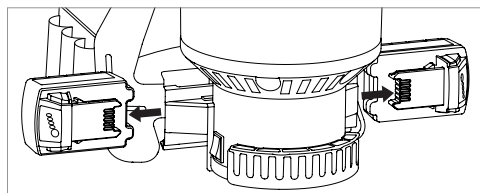

Säkerhets- och underhållskontroller

DAGLIGEN

1. Byt ut den valfria papperspåse om nödvändigt. Ta bort, töm och rengör den återanvändningsbara dammpåsen.



3. Kontrollera batteripaketet för eventuella skador eller buktigheter, och eventuella tecken på skador på batteriladdarkabeln.

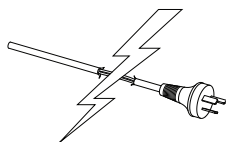

2. Ta bort filtret och knacka försiktigt för att rengöra det.

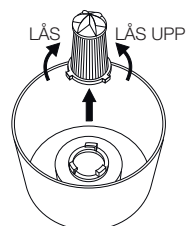

4. Kontrollera golvverktyget, staven, handstycket och slangen för eventuella hinder.

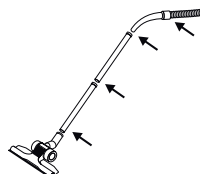

OBS: Allt annat underhåll bör utföras av en auktoriserad service- och garantiagent. Använd inte om det finns några skador.

Att bära rätt

Följ dessa enkla principer för att förbereda bärande av maskinen:

1



Bär bekvämt

Lossa axelbanden och justera längden vid behov.

Lyft ryggsäcken med en axelrem och skjut den fria armen in i den andra remmen.

2

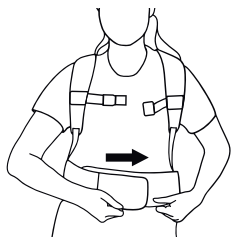

Dra åt höftbandet

Dra åt det medföljande höftbandet runt höfterna och justera för att garantera en bekväm passform.

3

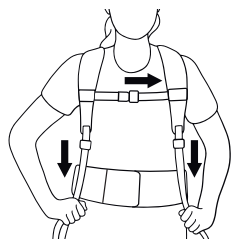

Justera remmarna

Dra nedåt på axelremmarna tills det känns bekvämt.

Justera bröstbandet till rätt position för dig och klicka ihop för att säkra.

4

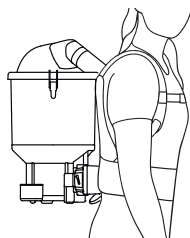

Rätt hållning

Se till att maskinen sitter bekvämt på ramen.

VIKTIGT

Om ryggsäcken känns tung eller obekvämt är det troligtvis för att du inte bär den korrekt. Kontakta Pacvac för ytterligare råd.

Felsökning

Problem	Orsak	Lösning
Ryggsäcken fungerar inte.	Batteriet är inte korrekt anslutet till ryggsäcken.	Kontrollera och anslut batteriet igen. Maskinen måste ha två batterier anslutna för att kunna fungera.
	Batteri anslutet till ryggsäcken när strömbrytaren var i on-position.	Ställ strömbrytaren till OFF och till ON igen efter 5 sekunder.
	Batteriets laddning slut eller batteriet är skadat.	Kontrollera laddningsnivån genom att trycka på strömbrytaren. Kontrollera om det finns skador. Om det inte finns några tecken på skador, ladda batteriet.
	Batteri stängs av på grund av avvikande hög motortemperatur.	Stäng av maskinen och se till att slangen inte är blockerad. Se till att damppåsen är ren. Efter 30 minuter bör maskinen vara klar för användning. Om inte, kontakta en auktoriserad service- och garantiagent.
	Tidsfördröjningskydd på omkopplaren.	Vrid maskinen till OFF-position, lämna i 5 sekunder och slå sedan på den igen.
Ryggsäcken har inget/dåligt sug.	Damppåse full.	Ta bort, töm och rengör damppåsen.
	Damppåsen är inte korrekt installerad.	Ta bort och töm damppåsen och se till att gummikanten är korrekt monterad runt behållaren.
	Slangen är inte korrekt installerad.	Anslut slangen igen och se till att den är korrekt försluten.
	Blockeringar.	Ta bort slang, stav och golvverktyg; ta bort eventuella blockeringar.
	Filter är blockerade.	Byt ut / rengör filter.
	Svagt batteri.	Kontrollera laddningsnivån genom att trycka på strömbrytaren. Ta bort batterierna och ladda.

Säker bortskaffning

Kontakta din lokala avfallsmyndighet för information om tillgängliga återvinnings- och/eller bortskaffningsalternativ. Eller kontakta Pacvac via e-post support@pacvac.com eller telefon +61 8 9479 1444 för den senaste informationen.

Endast USA och Kanada - I vissa jurisdiktioner kommer Call2Recycle att acceptera upp till 12Ah-batterier. Återvinning av dina gamla batterier är gratis och enkelt med programmet Call2Recycle. Call2Recycle är ett program för förvaltning som tillhandahåller kostnadsfria lösningar för återvinning av batterier och mobiltelefoner i USA och Kanada. För mer information om Call2Recycling-programmet eller för mer information om en lokal insamlingsplats besök www.call2recycle.org/locator eller ring Call2Recycles avgiftsfria nummer 1-800-822-8837

Endast i Europa - När du byter ut gamla apparater med nya, kontrollera om återförsäljaren är lagligt skyldig att ta tillbaka din gamla apparat för bortskaffande.

Underhållskrav

Våra produkter är designade och byggda för att vara funktionella och hållbara. För information om användning och underhåll, läs produkt- och utbildningshandboken noggrant.

Kontakta din närmaste auktoriserade Pacvac-service och garantiagent om du behöver service.

Garanti

Din Pacvac Pty Ltd (Pacvac) produkt har tillverkats för att uppfylla våra högsta kvalitetsstandarder. Vi uppmanar dig att ta väl hand om din produkt och se till att följa instruktionerna noggrant. Detta ger dig bästa möjliga prestanda och livslängd för produkten.

Införandet av följande stycke är ett krav enligt australisk lag. Den förklarar att konsumenter har rättigheter enligt lag oavsett garantier som tillhandahålls eller inte av en tillverkare eller leverantör.

“Våra varor har garantier som inte kan uteslutas enligt den australiska konsumentlagen. Du har rätt till ersättning eller återbetalning vid större fel och till kompensation för annan skälig förlust eller skada. Du har också rätt att få varorna reparerade eller utbytta om de inte är av acceptabel kvalitet och felet inte är ett större fel.”

Utöver garantierna enligt australiensisk konsumentlagstiftning garanterar Pacvac alla maskiner och deras komponenter mot felaktigt material och/eller utförande under en period på ett år för batteri och batteriladdare och två år för resten av maskinen från den ursprungliga konsumentens köpdatum.

Följande förklarar villkoren och vad man ska göra i händelse av fordran:

Pacvac kommer att ersätta delar som fastställts som felaktiga, men detta täcker inte rimligt slitage genom normal användning av förbrukningsdelar, såsom men inte begränsat till, påsar, filter, slangar, batterier, kolborstar och golvverktyg etc.

Garantin täcker inte någon maskin eller komponent som har förändrats, missbrukats, försumrats, modifierats, använts med icke-äkta Pacvac-komponenter eller som inte har använts och underhållits som anges i produkt- och utbildningshandboken.

Garantireparationer kan endast utföras av en auktoriserad Pacvac-distributör eller service- och garantiagent. Besök vår webbplats eller ring numret ovan för att hitta din närmaste plats.

Alla rimliga utgifter som är förknippade med att returnera varor vid ett garantikrav är konsumentens ansvar.

Krav som endast är relaterade till maskinen (inkluderar kaross och motor; exklusive batteri och batteriladdare) måste göras inom två år efter inköpsdatumet och inköpsbevis måste levereras med fordran.

För att göra anspråk på garantin tar du produkten med bevis på köp till butiken där den köptes. Om köpplatsen inte hanterar saken på tillfredsställande sätt, vänligen kontakta Pacvac på följande sätt.

Pacvac har rätt att begära bilder på produktfel i garantin eller att begära att dessa delar återlämnas till Pacvacs kontor i Western Australia.

Ersättningen av delar ska ske enligt Pacvacs bedömning.

 +61 8 9479 1444  support@pacvac.com  pacvac.com

Reservdelar

Ange dessa artikelnummer när du beställer reservdelar.

Nr.	Artikelnamn	Artikelnummer
1.	Dusting brush 32mm	ACC001
2.	Crevice tool 32mm	ACC002
3.	Upholstery tool 32mm	ACC003
4.	Front motor filter cage	CAG001
5.	SMS Cone dust bag	DUB003
6.	Cone paper dust bag 10pk	DUB019
7.	Pre-motor HEPA rated filter (cone)	FIL001
8.	Exhaust foam filter	FIL004
9.	All purpose floor tool 285mm	FLT001
10.	Harness back and hip band	HAR001
11.	Hose assembly 1.2m	HOA014
12.	Clear lid 5L	LID001
13.	Padded shoulder strap	STP003
14.	Chrome two piece wand	WND002

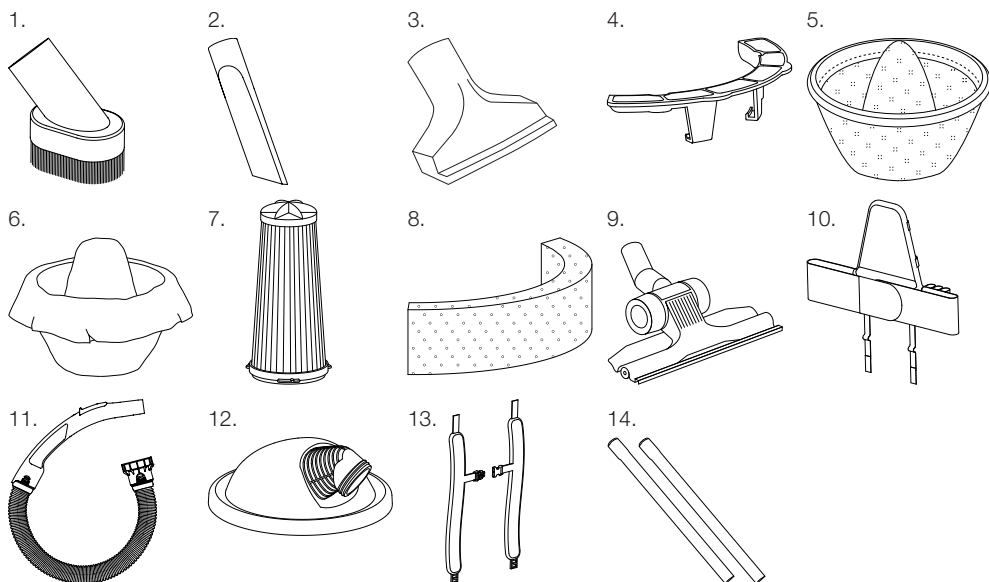

*Tekniska specifikationer, artikelnummer och design kan ändras utan förvarning.

Superpro battery 700 advanced

SVENSKA

Ange dessa artikelnummer när du beställer reservdelar.

Nr.	Artikelnamn	Artikelnummer
15.	Rechargeable lithium-ion battery 18V	BP001BP01A01
16.	Plug type I battery charger Plug type G and F battery charger	BC001BC01A02 BC001BC01A03

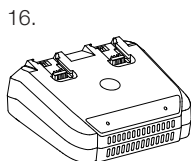
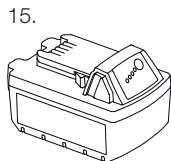

Valfria tillbehör

Ange dessa artikelnummer när du beställer reservdelar.

Nr.	Artikelnamn	Artikelnummer
17.	Hard surface floor tool 300mm	FLT005
18.	Combination floor tool ERP 270mm	FLT012
19.	Telescopic wand	WND001

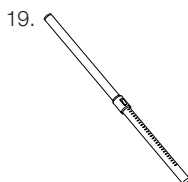
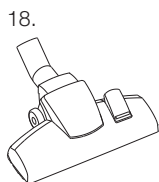
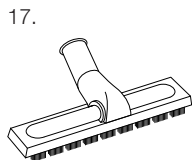

Online Manual

Visit academy.pacvac.com or scan the QR code to access the online manual.

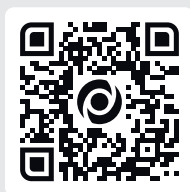

Revised: March 2021
MAN009-210315-superpro-battery-700-advanced-manual

Pacvac Pty Ltd
ABN: 60 709 396 593
7 Mackay Street, Kewdale WA 6105
AUSTRALIA

 +61 8 9479 1444  support@pacvac.com  pacvac.com